



Elektronički pogoni

PRODUCT BOOK 75.1



CHERUBINI

CHERUBINI



Vjerujemo u moć stalne evolucije.

Svu našu energiju stavljamo u pokret, u potrazi za sustavima koji život čine ugodnijim i održivijim.

Odlučili smo slušati i zajednički dizajnirati jer znamo da najučinkovitije ideje dolaze iz zajedničkog rada.

„Zajedno s našim kupcima i partnerima, doprinosimo poboljšanju životnog prostora s cjelovitim rješenjima za zaštitu od sunca: učinkovita, svestrana i pouzdana.“

„Naši talijanski korijeni bitan su dio onoga što jesmo. Ponosni smo na svoju povijest kao industrijske obitelji i zahvalni ljudima koji nam omogućuju da danas rastemo kao međunarodna grupa.“

Cijenimo ovo dragocjeno nasljeđe vještina i strasti u svemu što radimo, neprestano nas tjera da budemo bolji, nadmašujući sami sebe svaki dan.

Izvan očekivanja, iznad rezultata, uvijek tražimo više.

EXPECT MORE



Kompatibilnost ima novi standard.



**Evolucija
dualnog
integriranog
radijskog
motora: dva
protokola CRC
RX i MATTER.**

Naša nova serija motora s integriranim dvostrukim radiom proširuje operativnost Cherubini proizvoda na MATTER sustave.

Daljnja evolucija ZRX serije, CRC RX i Z-Wave dvostruki radio motori, novi MATTER i CRC RX protokol motori označavaju još napredniji korak prema interoperabilnosti, za sve integriranije ekosustave.

Razvoj MATTER-RX dual-radio sustava* omogućuje daljnje proširenje mogućih konfiguracija za ekosustave kućne automatizacije:



App META



WIFI

Daljinski
upravljaci
Cherubini



CRC RX



WIFI MOTORI



GATEWAY
METAHOME

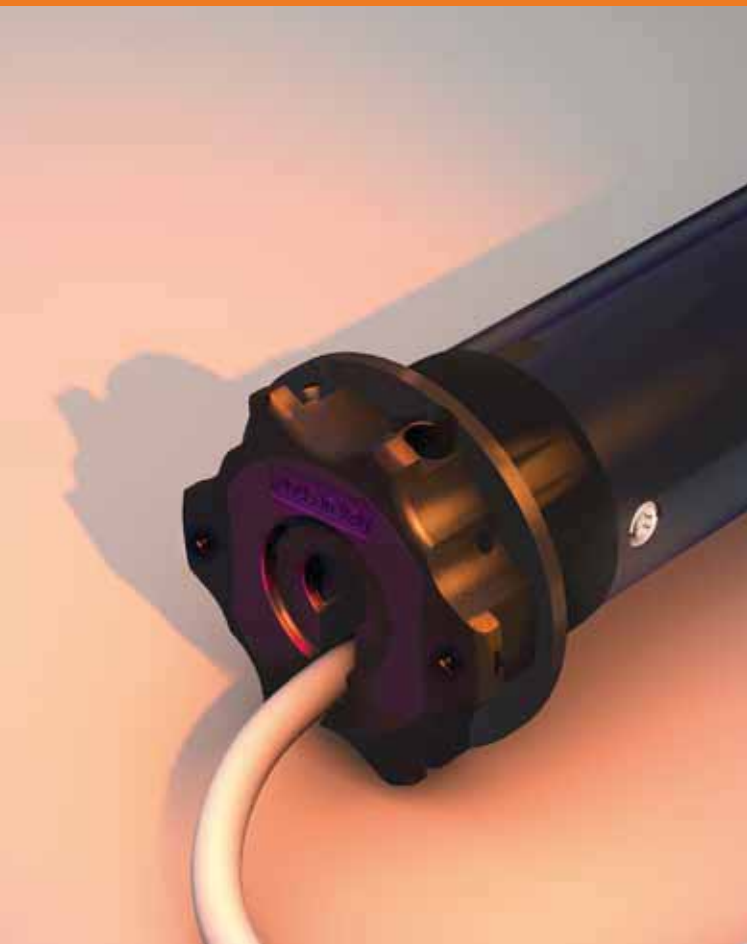

motorima se može upravljati izravno putem META aplikacije bez potrebe za pristupnikom, preko Cherubini CRC RX daljinskih upravljača i, uz jednostavno ažuriranje firmvera, putem postojećeg METAHOME pristupnika.

* dostupno 2024.

Pametna automatizacija za integrirane sustave zaštite od sunca.

**META: otvoreni ekosustav i
dualna radio tehnologija.**



Naša dvostruka radijska tehnologija, CRC RX i Z-Wave, kombinira motore serije ZRX i META ekosustav za sve integrirana rješenja kretanja za sustave zaštite od sunca u kućnoj automatizaciji.

Jednostavnost instalacije, modularnost i prilagodba rezultat su dizajna usmjerenog na korisnika, profesionalnog i privatnog.



META ekosustav, s **OPEN ZRX** za rolete, **ORA ZRX** za tende, **DIMIO ZRX** za rolete s podesivim lamelama i **REBIS ZRX** za tehničke rolete i **paravane**, otvara našu evoluciju prema sve pametnijem kućnom okruženju, kroz jednostavnu, intuitivnu automatizaciju na usluga kvalitete života.

Doge

novi sustav
venecijanera.

**Cjevasti motor i sustav navijanja
za optimalnu automatizaciju s
jednom tehnologijom.**

Više brzine i snage.

Korištenje cjevastih motora omogućuje veću raspoloživost okretnog momenta (6, 15 i 25 Nm), čak i za velike venecijanere.

Više preciznosti.

Veća linearna brzina za maksimalnu kontrolu nagiba oštrice, superosjetljivost za zaštitu texbanda od oštećenja.

Više mogućnosti prilagodbe.

Motalica Ø 60 opremljena je pokretnim klinovima, podesivim do 180° s noževima B 100; posebno izrađen softver omogućuje preciznu kontrolu nagiba oštrice tijekom instalacije i svakodnevne uporabe.

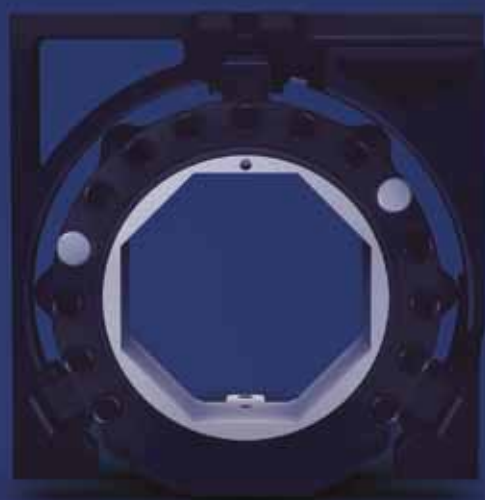
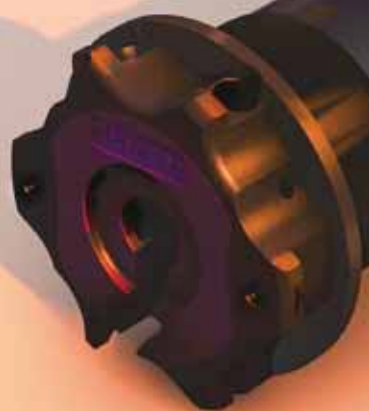

Više udobnosti.

Tihi mjenjač motora i čelična opružna kočnica na navijaču čine otvaranje, zatvaranje i naginjanje noževa tišim i udobnijim.

Više pogodnosti.

Zahvaljujući istim standardima i komponentama kao kod sustava roleta, moguće je izraditi jedinstveni sustav za rolete i venecijanere, sa svim prednostima u smislu optimizacije i upravljanja uređajima.

Više privatnosti.

U kombinaciji s WindTec senzorom za vjetar, DOGE detektira prekomjerni vjetar i naginje lamele za 45°, sprječavajući oštećenje venecijanera, bez da ih potpuno podigne.

Plug & Play Exeo Easy

i raspon motora s ručnim
upravljanjem.



**Više brzine,
kompaktnosti i snage.**

Naša serija motora s ručnim upravljanjem pruža potpuni raspon rješenja, karakterizirana posebnim značajkama za ispunjavanje različitih instalacijskih i funkcionalnih zahtjeva.

Poseban omjer.

S omjerom smanjenja od 1:6,7, **PLUG&PLAY EXEO EASY** ručno upravljanje omogućuje izvanrednu brzinu u slučaju ručnog otvaranja kapaka.

Kompaktna glava.

Glava motora s integriranim ručnim upravljanjem u seriji **PLUG&PLAY SAFE EASY** jedna je od najkompaktnijih na tržištu, sa samo 19 mm debljine.

Moć sigurnosti.

Motori serije **OCEAN** mogu dati do 120 Nm izlaznog momenta, nudeći mogućnost ugradnje motora s ručnim upravljanjem u nuždi čak i za tende ili kapke značajne težine i veličine.



PLUG&PLAY SAFE EASY



PLUG&PLAY OCEAN EASY

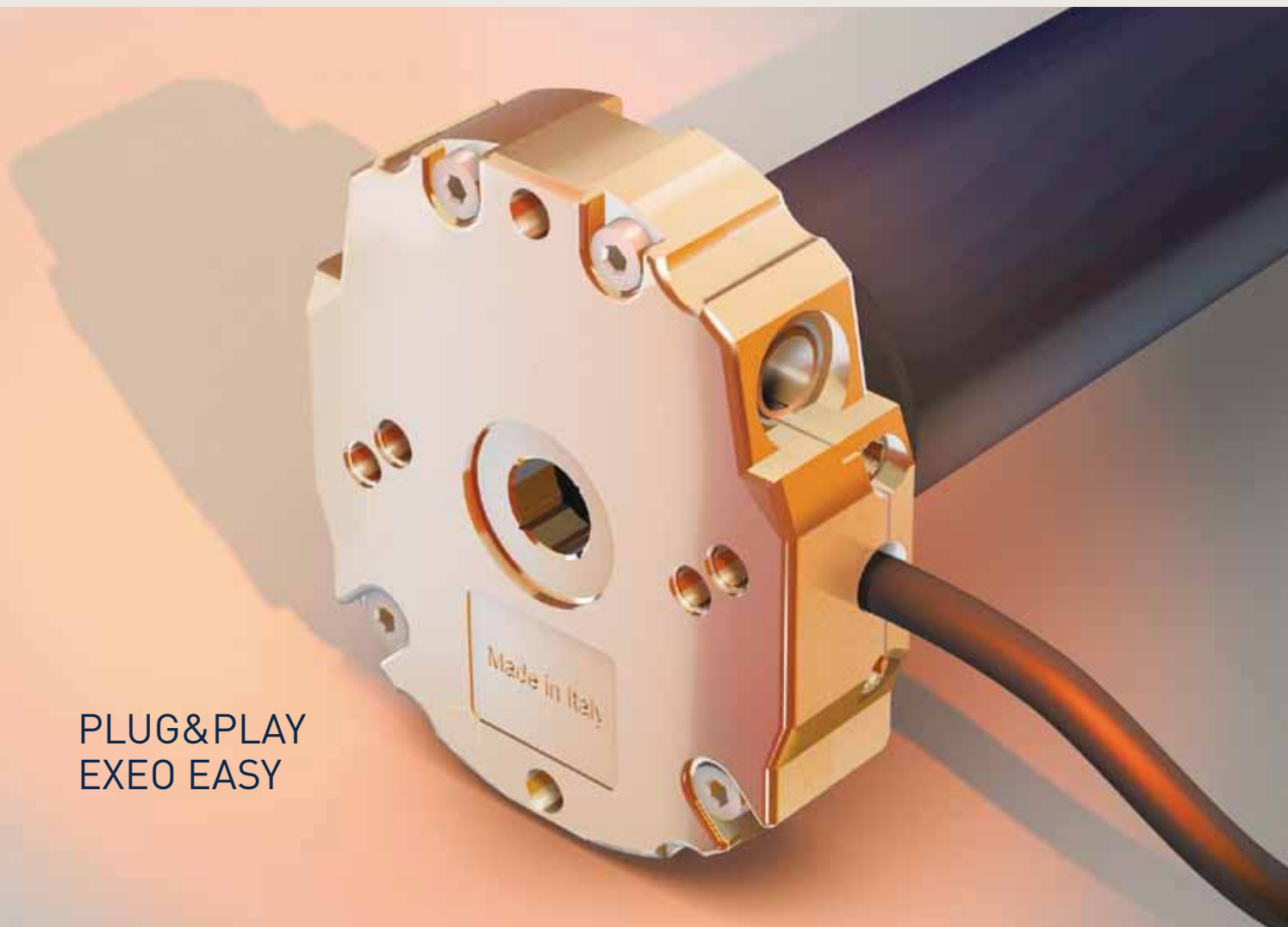

PLUG&PLAY
EXEO EASY

Giro i Pop

Najbolja opcija je
ona s najviše stila.

Dva raspona daljinskog
upravljača.



Dvije potpune i funkcionalne linije, odraz dviju različitih osobnosti.

„**GIRO**, inovativan, elegantan i sofisticiran daljinski upravljač.“
"S Girom smo promijenili pristup na dizajn daljinskog upravljača."
Jednostavnim pokretom palca.

POP, praktičan i živahan, linija je praktičnih i bitnih daljinskih upravljača koji se mogu prilagoditi u šest boja.



POP



GIRO

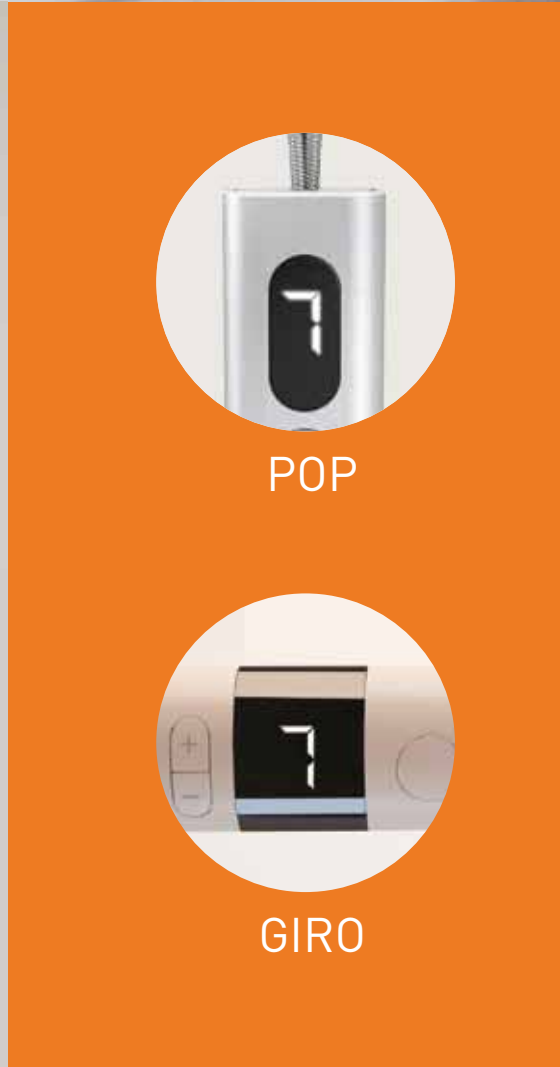

POP

GIRO

Priključak Easy

Brza i jednostavna
montaža.

Idealan priključak za rad
na gradilištu.



Uz priključak Easy ugradnja je motora jednostavna i brza čime se olakšava rad na gradilištu.

Odmah se pričvršćuje i omogućuje stabilnu povezanost.

Priključak kompaktnih dimenzija: promjer od samo 18 mm.

Kompatibilno s namjenskom radijskom upravljачkom jedinicom OPTime Easy.

Ugrađen serijski u motore Plug&Play Safe Easy, Plug&Play Exeo Easy i Plug&Play Ocean Easy, priključak Easy dostupan je na zahtjev i u drugim modelima: otkrijte pojedinosti sa svojim predstavnikom.



Crni priključak (standardna veza)

Šifra	A4503_0333	A4503_0311	A4503_0314	A4503_0369
Dužina	1 m	2 m	4 m	8 m



Bijeli priključak

Šifra	A4503_0M69	A4503_0M70	A4503_0M71	A4503_0M72
Dužina	1 m	2 m	4 m	8 m

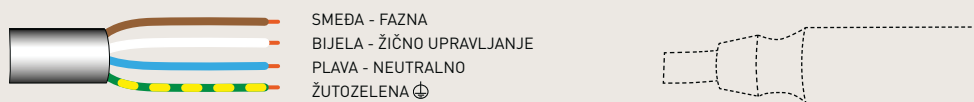

Kabel treba naručiti zasebno



CHERUBINI
tocco italiano dal 1947

CHERUBINI
tocco italiano dal 1947

CHERUBINI
tocco italiano dal 1947

CHERUBINI
tocco italiano dal 1947

Tablice odabira

str. 21

Cjevasti motori

str. 31

Kućna automatizacija i daljinski upravljači

str. 121

Dodatna oprema

str. 153

Uvjeti prodaje i jamstva

str. 170 - 171

Tehnologija



Dvostruki radijski protokol

Dvostrukim radijskim protokolom omogućuje se programiranje motora i upravljanje motorom putem dva različita protokola: radio Cherubini Remote Control RX i Z-Wave. Protokolom CRC RX dopušta se ugradnja motora na tradicionalan način pomoću daljinskih upravljača Cherubini izvedeći određene sljedove naredbi. Putem protokola Z-Wave moguće je pak konfigurirati motor upotrebom pristupnika Z-Wave integrirajući ga u mrežu sustava kućne automatizacije sa stalnim povratom informacija.



Brzi motori

Motori velike brzine. Namijenjeni ponajprije za upotrebu u okomitim sustavima s dugim padom, za veoma izdužene vodoravne tende ili sjenila za zaštitu.



Cherubini Remote Control (Motori RX)

Radijskim sustavom integriranim u sve motore RX omogućuje se šifrirani prijenos naredbe između motora i daljinskog upravljača. Programiranje i manevriranje motora iznimno su jednostavni: svi prolazi potvrđuju se motorom putem malih okretaja.



Priključak Easy

Ugradnja postaje jednostavnija i brža.

Legenda simbola



Tenda

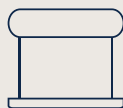

Tehničke tende i sjenila

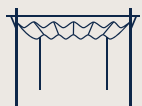

Pergola



Roleta s prilagodljivim letvicama



Roleta



Žaluzine

Usluge



Obrazovanje

Ulažemo u obrazovanje jer je ono temelj za dobro savjetovanje i ugradnju naših proizvoda. Tečajevima namijenjenim za profesionalne instalatere nudimo tehničko obrazovanje i komercijalno savjetovanje svojim klijentima i njihovim instalaterima.



Služba za tehničku podršku

Telefonska podrška tehničara tima društva Cherubini stručnjacima tijekom ugradnje za svrhu rješavanja problema ili nepredviđenih situacija.



Tehničko-komercijalni tim

Tehničko-komercijalni tim pruža pomoć pri utvrđivanju vaših potreba da bi vam mogao predložiti najprikladniji proizvod u skladu s njima.

Tehničko-komercijalni savjeti i podrška za projekte i preventivne mjere.

Izravan kontakt s instalaterom radi jamčenja rješavanja bilo kojeg problema ili nepredviđene situacije.



CHERUBINI

Tablice odabira



MOTORI ZA TENDE

str. 22



MOTORI ZA ROLETE

str. 24



MOTORI ZA TEHNIČKE TENDE I KOMARNIKE

str. 28

Motori za tende



Tvrtka Cherubini stavlja na raspolaganje ovaj praktični vodič koji vam može biti od pomoći pri određivanju modela motora potrebnog za ugradnju tende. Za tu svrhu treba znati neka obilježja tende koja se motorizira:

- PROMJER VALJKA ZA ZAVIJANJE

Za veći promjer zavijanja treba veći zakretni moment motora

- ŠIRINA TENDE

Dužina valjka za zavijanje

- BROJ KRAKOVA

Krakovi su dijelovi kojima se daje snaga tendi

- IZBOČENOST TENDE

Produživanje krakova tende, većoj izbočenosti odgovara veći zakretni moment motora

Kada imamo te podatke moramo potražiti odgovarajući zakretni moment za traženi motor u tablicama odabira.

Primjer:

- Promjer valjka za zavijanje: 70 mm
- Broj krakova: 2
- Izbočenost tende: 2 m
- Širina tende: 6 m

BR. KRAKOVA		2	2	2	4	6	
ŠIRINA TENDE (do)		3,6 m	4,8 m	6 m	12 m	15 m	
Ø63 Ø70 Ø78	IZBOČENOST TENDE	1,5 m	25 Nm	25 Nm	32 Nm	40 Nm	85 Nm
		2 m	25 Nm	25 Nm	32 Nm	50 Nm	85 Nm
		2,5 m	32 Nm	32 Nm	40 Nm	65 Nm	85 Nm
		3 m	32 Nm	32 Nm	50 Nm	85 Nm	100 Nm
		3,5 m			65 Nm	85 Nm	120 Nm
		4 m			85 Nm	100 Nm	120 Nm

Ove tablice služe isključivo za orijentaciju i mogu se pojaviti varijacije u skladu s uvjetima ugradnje. Za više informacija obratite se našoj tehničkoj službi.

Motori za tende

Koji motor najbolje odgovara
mojim potrebama?

TABLICE ODABIRA

Tende s krakovima

BR. KRAKOVA		2	2	2	4	6	
ŠIRINA TENDE (do)		3,6 m	4,8 m	6 m	12 m	15 m	
Ø63 Ø70 Ø78	IZBOČENOST TENDE	1,5 m	25 Nm	25 Nm	32 Nm	40 Nm	85 Nm
		2 m	25 Nm	25 Nm	32 Nm	50 Nm	85 Nm
		2,5 m	32 Nm	32 Nm	40 Nm	65 Nm	85 Nm
		3 m	32 Nm	32 Nm	50 Nm	85 Nm	100 Nm
		3,5 m			65 Nm	85 Nm	120 Nm
		4 m			85 Nm	100 Nm	120 Nm

BR. KRAKOVA		2	2	2	4	6	
ŠIRINA TENDE (do)		3,6 m	4,8 m	6 m	12 m	15 m	
Ø85	IZBOČENOST TENDE	1,5 m	32 Nm	32 Nm	32 Nm	65 Nm	100 Nm
		2 m	32 Nm	32 Nm	40 Nm	85 Nm	100 Nm
		2,5 m	40 Nm	40 Nm	50 Nm	85 Nm	100 Nm
		3 m	40 Nm	40 Nm	65 Nm	100 Nm	120 Nm
		3,5 m			85 Nm	120 Nm	120 Nm
		4 m			85 Nm	120 Nm	120 Nm

Ove tablice služe isključivo za orijentaciju i mogu se pojaviti varijacije u skladu s uvjetima ugradnje.
Za više informacija obratite se našoj tehničkoj službi.

Motori za rolete



Tvrtka Cherubini stavlja na raspolaganje ovaj praktični vodič koji vam može biti od pomoći pri određivanju modela motora potrebnog za ugradnju. Za tu svrhu treba znati neka obilježja rolete koja se motorizira:

- TEŽINA ROLETE

Nakon što se ustanove površina rolete i težina po metru kvadratnom upotrijebljenog materijala, izračunava se ukupna težina rolete.

$$\text{TEŽINA MATERIJALA} \times \text{POVRŠINA} = \text{TEŽINA ROLETE}$$

- PROMJER VALJKA ZA ZAVIJANJE

Za veći promjer zavijanja treba veći zakretni moment motora.

- DEBLJINA PROFILA

Debljina profila ključna je za određivanje promjera zavijanja koje se odvija na valjku.

Za veći promjer zavijanja treba veći zakretni moment motora.

Kada imamo te podatke moramo potražiti odgovarajući zakretni moment za traženi motor u tablicama odabira.

Primjer:

- Materijal rolo vrata: Profilirani aluminij 3 kg/m²
- Visina rolete: 2 m
- Širina rolete: 1,5 m
- Valjak za zavijanje: 60 mm

POVRŠINA ROLETE

$$2 \text{ m} \times 1,5 \text{ m} = 3 \text{ m}^2$$

TEŽINA ROLETE

$$3 \text{ kg/m}^2 \times 3 \text{ m}^2 = 9 \text{ kg}$$

SERIJA Ø45

Ø VALJAK		6 Nm	10 Nm	15 Nm	20 Nm	25 Nm	32 Nm*	40 Nm	50 Nm
Ø50/55	Bez sigurnosnih zaustavljača	13 kg	21 kg	33 kg	40 kg	46 kg			
	Sa sigurnosnim zaustavljačima	11 kg	18 kg	29 kg	36 kg	41 kg			
Ø60/65	Bez sigurnosnih zaustavljača	12 kg	19 kg	28 kg	36 kg	42 kg	54 kg	68 kg	85 kg
	Sa sigurnosnim zaustavljačima	10 kg	15 kg	23 kg	30 kg	36 kg	47 kg	58 kg	73 kg
Ø70/80	Bez sigurnosnih zaustavljača	10 kg	15 kg	22 kg	27 kg	36 kg	47 kg	58 kg	73 kg
	Sa sigurnosnim zaustavljačima	7 kg	11 kg	17 kg	21 kg	31 kg	38 kg	48 kg	59 kg

U tablicama se već uzeo u obzir sigurnosni koeficijent trenja. Ove tablice služe isključivo za orijentaciju i mogu se pojaviti varijacije u skladu s uvjetima ugradnje. Za više informacija obratite se našoj tehničkoj službi.

* Movi/Movi RX/Modo RX: 30 Nm

Motori za rolete

Koji motor najbolje odgovara
mojim potrebama?

TABLICE ODABIRA

SERIJA Ø35

DEBLJINA PROFILA do 10 mm - Bez sigurnosnih zaustavljača

NAJVEĆA VISINA ROLETE 2500 mm					
Ø VALJAK	3 Nm	5 Nm	9 Nm	13 Nm	
Ø40	8 kg	13 kg	24 kg	33 kg	
Ø45	7 kg	12 kg	21 kg	29 kg	
Ø50	6 kg	10 kg	19 kg	25 kg	

NAJVEĆA VISINA ROLETE 3500 mm					
Ø VALJAK	3 Nm	5 Nm	9 Nm	13 Nm	
Ø40	7 kg	11 kg	20 kg	27 kg	
Ø45	6 kg	11 kg	18 kg	25 kg	
Ø50	5 kg	9 kg	17 kg	22 kg	

SERIJA Ø45

DEBLJINA PROFILA do 10 mm

NAJVEĆA VISINA ROLETE 2500 mm										
Ø VALJAK		6 Nm	10 Nm	15 Nm	20 Nm	25 Nm	32 Nm*	40 Nm	50 Nm	
Ø50	Bez sigurnosnih zaustavljača	15 kg	25 kg	40 kg	50 kg	55 kg				
	Sa sigurnosnim zaustavljačima	13 kg	21 kg	35 kg	46 kg	49 kg				
Ø60	Bez sigurnosnih zaustavljača	14 kg	23 kg	33 kg	44 kg	50 kg	65 kg	81 kg	102 kg	
	Sa sigurnosnim zaustavljačima	11 kg	18 kg	27 kg	36 kg	43 kg	56 kg	70 kg	87 kg	
Ø70	Bez sigurnosnih zaustavljača	11 kg	18 kg	26 kg	33 kg	43 kg	56 kg	70 kg	87 kg	
	Sa sigurnosnim zaustavljačima	8 kg	13 kg	20 kg	26 kg	37 kg	46 kg	58 kg	71 kg	

NAJVEĆA VISINA ROLETE 3500 mm										
Ø VALJAK		6 Nm	10 Nm	15 Nm	20 Nm	25 Nm	32 Nm*	40 Nm	50 Nm	
Ø50	Bez sigurnosnih zaustavljača	13 kg	21 kg	33 kg	40 kg	46 kg				
	Sa sigurnosnim zaustavljačima	11 kg	18 kg	29 kg	36 kg	41 kg				
Ø60	Bez sigurnosnih zaustavljača	12 kg	19 kg	28 kg	36 kg	42 kg	54 kg	68 kg	85 kg	
	Sa sigurnosnim zaustavljačima	10 kg	15 kg	23 kg	30 kg	36 kg	47 kg	58 kg	73 kg	
Ø70/80	Bez sigurnosnih zaustavljača	10 kg	15 kg	22 kg	27 kg	36 kg	47 kg	58 kg	73 kg	
	Sa sigurnosnim zaustavljačima	7 kg	11 kg	17 kg	21 kg	31 kg	38 kg	48 kg	59 kg	

* Movi/Movi RX/Modo RX: 30 Nm

Motori za rolete



TABLICE ODABIRA

SERIJA Ø45

DEBLJINA PROFILA od 11 do 15 mm

NAJVEĆA VISINA ROLETE 2500 mm

Ø VALJAK		6 Nm	10 Nm	15 Nm	20 Nm	25 Nm	32 Nm*	40 Nm	50 Nm
Ø50	Bez sigurnosnih zaustavljača	13 kg	21 kg	32 kg	42 kg	48 kg			
	Sa sigurnosnim zaustavljačima	10 kg	17 kg	27 kg	35 kg	42 kg			
Ø60	Bez sigurnosnih zaustavljača	11 kg	18 kg	27 kg	35 kg	44 kg	57 kg	71 kg	88 kg
	Sa sigurnosnim zaustavljačima	8 kg	14 kg	23 kg	30 kg	38 kg	47 kg	61 kg	75 kg
Ø70/80	Bez sigurnosnih zaustavljača	10 kg	15 kg	23 kg	30 kg	38 kg	48 kg	61 kg	75 kg
	Sa sigurnosnim zaustavljačima	7 kg	11 kg	18 kg	24 kg	31 kg	38 kg	51 kg	60 kg

NAJVEĆA VISINA ROLETE 3500 mm

Ø VALJAK		6 Nm	10 Nm	15 Nm	20 Nm	25 Nm	32 Nm*	40 Nm	50 Nm
Ø50	Bez sigurnosnih zaustavljača	11 kg	18 kg	27 kg	35 kg	40 kg			
	Sa sigurnosnim zaustavljačima	8 kg	14 kg	23 kg	30 kg	35 kg			
Ø60	Bez sigurnosnih zaustavljača	10 kg	15 kg	23 kg	30 kg	37 kg	48 kg	59 kg	73 kg
	Sa sigurnosnim zaustavljačima	7 kg	12 kg	19 kg	25 kg	32 kg	39 kg	51 kg	63 kg
Ø70/80	Bez sigurnosnih zaustavljača	8 kg	13 kg	19 kg	25 kg	32 kg	40 kg	50 kg	63 kg
	Sa sigurnosnim zaustavljačima	6 kg	9 kg	15 kg	20 kg	26 kg	32 kg	43 kg	50 kg

* Movi/Movi RX/Modo RX: 30 Nm

U tablicama se već uzelo u obzir sigurnosni koeficijent trenja. Ove tablice služe isključivo za orijentaciju i mogu se pojaviti varijacije u skladu s uvjetima ugradnje. Za više informacija obratite se našoj tehničkoj službi.

Motori za rolete

Koji motor najbolje odgovara mojim potrebama?

SERIJA Ø58

NAJVEĆA VISINA ROLETE 2500 mm

Ø VALJAK	65 Nm	85 Nm	100 Nm	120 Nm
Ø70	100 kg	125 kg	145 kg	170 kg
Ø90	85 kg	105 kg	125 kg	155 kg
Ø102	75 kg	95 kg	115 kg	130 kg
Ø133	50 kg	70 kg	80 kg	100 kg

NAJVEĆA VISINA ROLETE 3500 mm

Ø VALJAK	65 Nm	85 Nm	100 Nm	120 Nm
Ø70	85 kg	104 kg	121 kg	142 kg
Ø90	70 kg	88 kg	104 kg	129 kg
Ø102	65 kg	79 kg	96 kg	108 kg
Ø133	45 kg	58 kg	67 kg	83 kg

TABLICE ZA ODABIR ZA MOTOR

PLUG&PLAY OCEAN EASY - PLUG&PLAY SAFE EASY I PLUG&PLAY EXEO EASY

SERIJA Ø45

DEBLJINA PROFILA do 10 mm - Sa sigurnosnim zaustavljačima

NAJVEĆA VISINA ROLETE 1500 mm

Ø VALJAK	6 Nm	10 Nm	15 Nm	20 Nm
Ø50	14 kg	24 kg	33 kg	45 kg
Ø60	12 kg	20 kg	30 kg	40 kg
Ø70	9 kg	15 kg	23 kg	31 kg

NAJVEĆA VISINA ROLETE 2500 mm

Ø VALJAK	6 Nm	10 Nm	15 Nm	20 Nm
Ø50	13 kg	21 kg	30 kg	40 kg
Ø60	11 kg	18 kg	26 kg	35 kg
Ø70	8 kg	13 kg	20 kg	27 kg

SERIJA Ø45

DEBLJINA PROFILA od 11 do 15 mm - Sa sigurnosnim zaustavljačima

NAJVEĆA VISINA ROLETE 1500 mm

Ø VALJAK	6 Nm	10 Nm	15 Nm	20 Nm
Ø50	11 kg	19 kg	29 kg	39 kg
Ø60	9 kg	16 kg	24 kg	33 kg
Ø70	8 kg	13 kg	19 kg	26 kg

NAJVEĆA VISINA ROLETE 2500 mm

Ø VALJAK	6 Nm	10 Nm	15 Nm	20 Nm
Ø50	10 kg	17 kg	25 kg	34 kg
Ø60	8 kg	14 kg	21 kg	29 kg
Ø70	7 kg	11 kg	17 kg	23 kg

Motori za tehničke tende i komarnike



Tvrtka Cherubini stavlja na raspolaganje ovaj praktični vodič koji vam može biti od pomoći pri određivanju modela motora potrebnog za ugradnju. Za tu svrhu treba znati neka obilježja sustava koji se motorizira:

- PROMJER VALJKA ZA ZAVIJANJE
Za veći promjer zavijanja treba veći zakretni moment motora
- TEŽINA PO METRU KVADRATNOM UPOTRIJEBLJENE TKANINE
- POVRŠINA
(širina i visina)
- TEŽINA KRAJNJE ŠIPKE OPTEREĆENJA

Kada imamo te podatke moramo potražiti odgovarajući zakretni moment za traženi motor u tablicama odabira.

Primjer:

- Tkanina = 0,5 kg/m²
- Visina = 5 m
- Širina = 4 m
- Šipka toplinskog opterećenja = 4 kg
- Promjer valjka za zavijanje = 78 mm

POVRŠINA = ŠIRINA X VISINA = 4x5 = 20 m²

TEŽINA SUSTAVA = POVRŠINA x TEŽINA TKANINE = 20 m² x 0,5 kg/m² = 10 kg

UKUPNA TEŽINA = TEŽINA SUSTAVA + TEŽINA KRAJNJE ŠIPKE OPTEREĆENJA = 10 + 4 kg = 14 kg

SERIJA Ø45

	6 Nm	7 Nm	10 Nm	15 Nm	20 Nm	25 Nm
Ø VALJAK	17 okretaji	30 okretaji	17 okretaji	17/30 okretaji	17 okretaji	17 okretaji
Ø50	18 kg	18 kg	30 kg	45 kg	57 kg	65 kg
Ø60	15 kg	15 kg	24 kg	40 kg	50 kg	57 kg
Ø70	-	-	21 kg	33 kg	42 kg	51 kg
Ø78	-	-	17 kg	27 kg	34 kg	45 kg

Ove tablice služe isključivo za orijentaciju i mogu se pojaviti varijacije u skladu s uvjetima ugradnje. Za više informacija obratite se našoj tehničkoj službi.

Motori za tehničke tende i komarnike

Koji motor najbolje odgovara
mojim potrebama?

TABLICE ODABIRA

SERIJA Ø35

	3 Nm	5 Nm	9 Nm
Ø VALJAK	30 okretaji	30/21 okretaji	16 okretaji
Ø40	11 kg	15 kg	28 kg
Ø50	7 kg	12 kg	23 kg
Ø60	-	9 kg	18 kg

SERIJA Ø45

	6 Nm	7 Nm	10 Nm	15 Nm	20 Nm	25 Nm
Ø VALJAK	17 okretaji	30 okretaji	17 okretaji	17/30 okretaji	17 okretaji	17 okretaji
Ø50	18 kg	18 kg	30 kg	45 kg	57 kg	65 kg
Ø60	15 kg	15 kg	24 kg	40 kg	50 kg	57 kg
Ø70	-	-	21 kg	33 kg	42 kg	51 kg
Ø78	-	-	17 kg	27 kg	34 kg	45 kg

U tablicama se već uzeo u obzir sigurnosni koeficijent trenja. Ove tablice služe isključivo za orijentaciju i mogu se pojaviti varijacije u skladu s uvjetima ugradnje. Za više informacija obratite se našoj tehničkoj službi.



CHERUBINI



Cjevasti motori

vodič za odabir motora

s. 32

motori Ø 35

Žični - Mehanički graničnik

Žični - Elektronički graničnik

Žični - Elektronički graničnik

S integriranim radio prijemnikom - Elektronički graničnik

S integriranim radio prijemnikom - Elektronički graničnik

ROLL

s. 34

PLUG&PLAY PLUS

s. 36

SENSO WIRE

s. 38

TRONIC RX

s. 40

SENSO RX

s. 42

motori Ø 45

Žični - Mehanički graničnik

S integriranim radio prijemnikom - Mehanički graničnik

Žični - Mehanički graničnik

Žični - Mehanički graničnik

S integriranim radio prijemnikom - Mehanički graničnik

Žičani motor s manevrom za nestanak električne struje - Mehanički graničnik

S integriranim radio prijemnikom - Manevar za nestanak električne struje - Mehanički graničnik

Žični - Elektronički graničnik

Žični - Elektronički graničnik

Žičani motor s manevrom za nestanak električne struje - Elektronički graničnik

Žičani motor s manevrom za nestanak električne struje - Elektronički graničnik

Žičani motor s manevrom za nestanak električne struje - Elektronički graničnik

Žični - Elektronički graničnik

S radio prijemnikom - Elektronički graničnik

S radio prijemnikom CRC RX i Z-Wave - Elektronički graničnik

Žični - Elektronički graničnik

Žični - Elektronički graničnik

S integriranim radio prijemnikom - Elektronički graničnik

S integriranim radio prijemnikom - Elektronički graničnik

S radio prijemnikom CRC RX i integriranim Z-Wave - Elektronički graničnik

S integriranim radio prijemnikom - Elektronički graničnik

S radio prijemnikom CRC RX i integriranim Z-Wave - Elektronički graničnik

S integriranim radio prijemnikom - Elektronički graničnik

S radio prijemnikom CRC RX i integriranim Z-Wave - Elektronički graničnik

S integriranim radio prijemnikom - Elektronički graničnik

S integriranim radio prijemnikom - Elektronički graničnik

S radio prijemnikom CRC RX i integriranim Z-Wave - Elektronički graničnik

S integriranim radio prijemnikom - Elektronički graničnik

MOVI

s. 44

MOVI RX

s. 46

MICRO

s. 48

GARDA

s. 50

GARDA RX

s. 52

OCEAN

s. 54

OCEAN RX

s. 56

PLUG&PLAY PLUS

s. 58

PLUG&PLAY

s. 60

PLUG&PLAY OCEAN EASY

s. 62

PLUG&PLAY EXEO EASY

s. 64

PLUG&PLAY SAFE EASY

s. 66

PLUG&PLAY SHORT

s. 68

PLUG&PLAY SHORT RX

s. 70

INSTA SHORT ZRX

s. 72

WAVE WIRE

s. 74

SENSO WIRE

s. 76

MODO RX

s. 78

TRONIC RX

s. 80

OPEN ZRX

s. 82

CLIMA PLUS RX

s. 84

DIMIO ZRX

s. 86

WAVE RX

s. 88

ORA ZRX

s. 90

WAVE LOCK RX

s. 92

SENSO RX

s. 94

REBIS ZRX

s. 96

DOGE RX

s. 98

motori Ø 58

Žični - Mehanički graničnik

Žičani motor s manevrom za nestanak električne struje - Mehanički graničnik

Žični - Elektronički graničnik

S integriranim radio prijemnikom - Elektronički graničnik

S integriranim radio prijemnikom - Elektronički graničnik

S radio prijemnikom CRC RX i integriranim Z-Wave - Elektronički graničnik

S integriranim radio prijemnikom - Elektronički graničnik

S radio prijemnikom CRC RX i integriranim Z-Wave - Elektronički graničnik

S integriranim radio prijemnikom - Elektronički graničnik

GARDA

s. 100

OCEAN

s. 102

WAVE WIRE

s. 104

TRONIC RX

s. 106

CLIMA PLUS RX

s. 108

DIMIO ZRX

s. 110

WAVE RX

s. 112

ORA ZRX

s. 114

WAVE LOCK RX







s. 116

brzi motori

s. 118

Vodič za odabir motora

ELEKTRONIČKI MOTOR SA ŽIČNIM RADIJOM

		SENSO RX 35/45 mm	REBIS ZRX 45 mm	MODO RX 45 mm	TRONIC RX 35 mm	TRONIC RX 45/58 mm	OPEN ZRX 45 mm	CLIMA PLUS RX 45/58 mm	WAVE RX 45/58 mm	ORA ZRX 45/58 mm	WAVE LOCK RX 45/58 mm	DOGE RX 45 mm	DIMIO ZRX 45/58 mm
PRIMJENA	 Tehnička tenda	•	•						•	•	•		
	 Tenda								•	•	•		
	 Pergola								•	•	•		
	 Roleta			•	•	•	•						
	 Roleta s prilagodljivim letvicama							•					•
	 Venecijaner s podesivim lamelama											•	
DALJINSKI UPRAVLJAČ		•	•	•	•	•	•	•	•	•	•	•	•
Z-WAVE			•				•			•			•
ŽIČNO UPRAVLJANJE		•	•	•	•	•	•	•	•	•	•	•	•
PROGRAMIRANJE TIPKALOM		•	•		•	•	•	•	•	•	•	•	•
OTKRIVANJE UZLAZNE PREPREKE		•	•	•	•	•	•	•	•	•	•	•	•
OTKRIVANJE SILAZNE PREPREKE	Fleksibilne uzice												
	Čvrste uzice			•	•	•	•	•					•
VRAĆANJE/OTPUŠTANJE DO PREPREKE				•	•	•	•	•					•
OTPUŠTANJE NA GORNJEM DIJELU OKVIRA				•	•	•	•	•				•	•
PREOSJETLJIVOST		•	•		•				○	○	○		
OPTIMIZIRANO ZATEZANJE TKANINE		•	•						•	•	•		
PRILAGOĐAVANJE SNAGE ZATVARANJA		•	•	•	•	•	•	•	•	•	•	•	•
SREDNJI POLOŽAJ		•	•	•	•	•	•	•	•	•	•	•	•
AUTOMATSKO PRIČVRŠĆIVANJE/SKIDANJE											•		
UPRAVLJANJE PRILAGODLJIVOM LETVICOM								•				•	•
SENZORI ZA PRAĆENJE VREMENSKIH UVJETA		•	•						•	•	•	•	
MANEVAR ZA NESTANAK ELEKTRIČNE STRUJE													
SMANJENA DUŽINA													
BRZO POVEZIVANJE													

* pogledajte tablicu „kompatibilnost automatizama“ (str. 122) za kombinacije mehaničkog graničnika motora i upravljačke jedinice.

○ Modeli do 25 Nm



ŽIČNI ELEKTRONIČKI MOTOR

KRATKI ELEKTRONIČKI MOTOR

UPRAVLJAČKE JEDINICE*

MEHANIČKI GRANIČNIK S INTEGRIRANIM RADIJOM MOTORA

STANDARDNI MEHANIČKI GRANIČNIK MOTORA*

PLUG&PLAY PLUS 35/45 mm	PLUG&PLAY 45 mm	WAVE WIRE 45/58 mm	SENSO WIRE 35/45 mm	PLUG&PLAY OCEAN EASY 45 mm	PLUG&PLAY SAFE EASY 45 mm	PLUG&PLAY EXEO EASY 45 mm	PLUG&PLAY SHORT 45 mm	PLUG&PLAY SHORT RX 45 mm	INSTA SHORT ZRX 45 mm	TDS COMPACT	TDS GOLD	TDS SILVER	OPTIME / COMPACT ROLL	MYROLL	MINI	GARDA RX 45 mm	OCEAN RX 45 mm	MOVI RX 45 mm	GARDA 45/58 mm	ROLL 35 mm	MICRO 45 mm	OCEAN 45/58 mm	MOVI 45 mm	
•		•	•							•	•	•	•		•			•			•			•
		•								•	•	•			•	•	•	•		•			•	
	•							•	•				•		•	•	•	•		•			•	
									•			•			•	•	•	•						
•	•	•	•	•	•	•	•	•	•	•	•	•	•	•	•	•	•	•	•	•	•	•	•	•
•	•	•	•	•	•	•	•	•	•	•			•					•						
•	•			•	•	•	•	•	•	•														
•				•	•	•	•	•	•	•			•											
		○	•					•	•	•			•											
			•					•	•	•			•				•							
									•	•			•					•						
							•			•	•	•			•	•	•	•						
•				•	•	•																	•	
							•	•	•													•		
													⦿											

pogledajte tablicu „kompatibilnost automatizama“ (str. 122) za kombinacije mehaničkog graničnika motora i upravljačke jedinice

Roll Ø35



idealan motor za sjenila i rolete

Mehanički graničnik

Pouzdanost i intuitivno prilagođavanje graničnika.
Položaj je graničnika stalan cijelo vrijeme.

Čvrstoća i sigurnost

Metalnim zatikom reduktora u obliku zvijezde daje se motoru velika pouzdanost.



ŽIČNI MOTOR



SMEĐA - OKRETANJE R1
CRNA - OKRETANJE R2
PLAVA - NEUTRALNO
ŽUTOZELENA ⊕

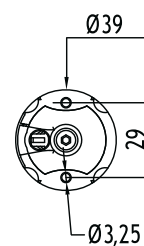
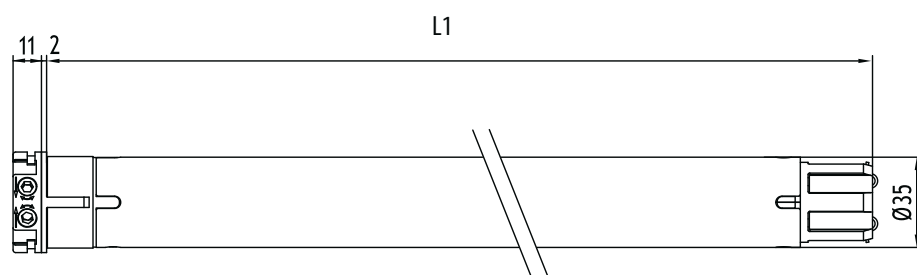



GLAVNA OBILJEŽJA

Šifra	Glava	Zakretni moment	Brzina
CMP35033000	Plastika	3 Nm	30 rpm
CMP35053000	Plastika	5 Nm	30 rpm
CMP35052100	Plastika	5 Nm	21 rpm
CMP35091600	Plastika	9 Nm	16 rpm
CMP35131000	Plastika	13 Nm	10 rpm

Certifikati su dostupni na web stranici cherubini-group.com

TEHNIČKA OBILJEŽJA

Zakretni moment motora (Nm)

Brzina (o/min)

Okretaji graničnika

Snaga (W)

Napajanje (V/Hz)

Upijanje (A)

Kabel 4 x 0,75 (m)

Vrijeme rada (min)

Stupanj zaštite

Težina (kg)

L1 (mm)

3/30	5/30	5/21	9/16	13/10
3	5	5	9	13
30	30	21	16	10
32	32	32	32	32
105	130	105	120	120
230/50	230/50	230/50	230/50	230/50
0,40	0,60	0,40	0,60	0,60
duž. 2,5	duž. 2,5	duž. 2,5	duž. 2,5	duž. 2,5
4	4	4	4	4
IP44	IP44	IP44	IP44	IP44
1,6	1,6	1,6	1,6	1,6
477	477	477	477	477

KOMPATIBILNI SUSTAVI

Za cijeli asortiman kompatibilnih sustava pogledajte „Tablicu kompatibilnosti“ na str. 122



Skipper Senso

Jednokanalni daljinski upravljač s integriranim senzorom svjetla i temperature. Pomaže pri održavanju željenih razina osvjetljenja i temperature tijekom ljeta i zime.



Daljinski upravljači Cherubini

Jednokanalni, višekanalni i zidni daljinski upravljači.



Radijske upravljačke jedinice Compact Roll i OPTIME

Radijskih prijmnici smanjenih dimenzija. Kompatibilni s daljinskim upravljačima Cherubini.

Plug&Play Plus

Ø35



više od motora, čitavi sustav!

Elektronički graničnik sa žičnim upravljanjem i enkoderom

Namijenjen za pokretanje unutarnjih i vanjskih rebrenica u jednom bloku, tendi s valjkom i sjenila.

Jednostavno postavljanje

Uvodi se cjevasti motor, spaja se na napajanje i spreman je za rad.
Kada se upotrebljavaju mehaničke blokade, ne trebaju namještanja.

Višestruko upotrebljivo

Ako nema mehaničkih blokova pri podizanju ili spuštanju, moguće je postaviti jednog ili oba graničnika putem vanjske ploče s tipkalima.

NE TREBA NAMJENSKA PLOČA S TIPKALIMA!

Zaštita od smrzavanja

Ako dođe do smrzavanja vodicica i/ili letvica, motorom se prekida rad.

Posebne funkcije

- Automatsko ili ručno prilagođavanje graničnika.
- Otkrivanje prepreka pri podizanju i spuštanju, s inverzijom motora.
- Mogućnost paralelnog žičanog povezivanja.

ŽIČNI MOTOR

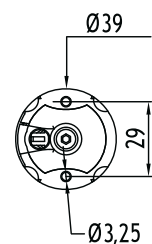
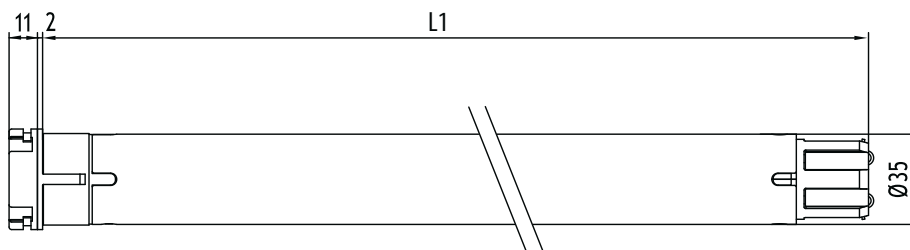

Plug&Play Plus Ø35

PRIMJENA



TEHNOLOGIJA



GLAVNA OBILJEŽJA

Šifra	Glava	Zakretni moment	Brzina
CEQ35053000	Plastika	5 Nm	30 rpm
CEQ35091600	Plastika	9 Nm	16 rpm

Certifikati su dostupni na web stranici cherubini-group.com

TEHNIČKA OBILJEŽJA

Zakretni moment motora (Nm)

Brzina (o/min)

Snaga (W)

Napajanje (V/Hz)

Upijanje (A)

Kabel 4 x 0,75 (m)

Vrijeme rada (min)

Stupanj zaštite

Težina (kg)

L1 (mm)

5/30	9/16
5	9
30	16
130	130
230/50	230/50
0,60	0,60
duž. 3	duž. 3
4	4
IP44	IP44
1,7	1,7
547	547

MEHANIČKE BLOKADE

Za rad treba dodatna oprema **A** i **B**

A čvrste uzice ili protuprovalne opruge

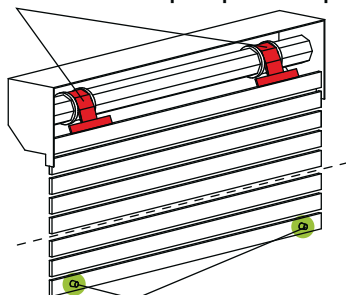

B vidljivi ili nevidljivi čepovi

KOMPATIBILNI SUSTAVI

Za cijeli asortiman kompatibilnih sustava pogledajte „Tablicu kompatibilnosti“ na str. 122



MyRoll

Omogućuje automatski rad motora.

Senso Wire

Ø35



idealno za sjenila i tehničke tende

Elektronički graničnik sa žičnim upravljanjem i enkoderom

**JEDNOSTAVNO POSTAVLJANJE,
JEDNOSTAVNO PROGRAMIRANJE!**

Prilagođavanje graničnika upotrebom ploče s tipkalima

- Ne treba pristupati glavi motora radi prilagođavanja.

**NE TREBA NAMJENSKA PLOČA S
TIPKALIMA!**

Posebne funkcije

- Funkcija „Preosjetljivost“ za silazne prepreke može se namještati na 3 moguće razine.
- Mogućnost paralelnog žičanog povezivanja.

ŽIČNI MOTOR



SMEĐA - OKRETANJE R1
CRNA - OKRETANJE R2
PLAVA - NEUTRALNO
ŽUTOZELENA ⊕

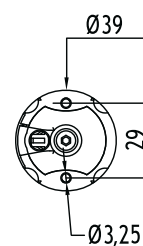
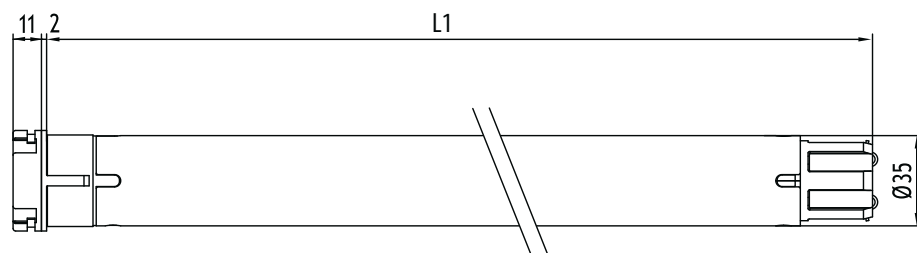

Senso Wire Ø35

GLAVNA OBILJEŽJA

TEHNIČKA OBILJEŽJA

Zakretni moment motora
(Nm)

Brzina (o/min)

Snaga (W)

Napajanje (V/Hz)

Upijanje (A)

Kabel 4 x 0,75 (m)

Vrijeme rada (min)

Stupanj zaštite

Težina (kg)

L1 (mm)

PRIMJENA

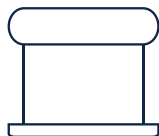

TEHNOLOGIJA



Šifra	Glava	Zakretni moment	Brzina
CEG35053000	Plastika	5 Nm	30 rpm
CEG35091600	Plastika	9 Nm	16 rpm

Certifikati su dostupni na web stranici cherubini-group.com

5/30	9/16
5	9
30	16
130	130
230/50	230/50
0,60	0,60
duž. 3	duž. 3
4	4
IP44	IP44
1,7	1,7
547	547



Daljinski upravljači Cherubini

Jednokanalni, višekanalni i
zidni daljinski upravljači.



Radijska upravljačka jedinica TDS Gold

Upotrebom ovog prijmnika
moguće je automatski
pokrenuti mehaničke motore.



Uređaji za praćenje vremenskih uvjeta WindTec WindTec SC

Senzori vjetra i senzori sunca i
vjetra s radijskom vezom putem
upravljačke jedinice i senzor
vjetra s kabelskom vezom.

KOMPATIBILNI SUSTAVI

Za cijeli asortiman
kompatibilnih sustava
pogledajte „Tablicu
kompatibilnosti“ na str. 122

Tronic RX

Ø35



idealno za sjenila i tehničke tende

Elektronički graničnik s integriranim radijom i žičnim upravljanjem

Jednostavno i intuitivno prilagođavanje graničnika putem daljinskog upravljača.

Tehnologijom enkodera jamči se potpuna preciznost i pouzdanost pri održavanju položaja.

Sigurnost i jednostavnost

Sustav Rolling Code šifriranja visoke razine sigurnosti.

Jednostavnost programiranja i manevriranja: svi prolazi potvrđuju se motorom putem malih okretaja.

Posebne funkcije

- Ručno i poluautomatsko prilagođavanje graničnika.
- Zaštita od smrzavanja i otkrivanje prepreka pri podizanju i spužtanju s prilagođavanjem osjetljivosti na 3 moguće razine.
- Funkcija „Preosjetljivost“ za silazne prepreke koja se aktivira daljinskim upravljačem i koja se može namještati na 3 moguće razine.
- Mogućnost pohranjivanja srednjeg položaja.
- Mogućnost programiranja daljinskim upravljačem i tipkalom.

Dodatna povezivanja

Žično upravljanje.

MOTOR S INTEGRIRANIM RADIJOM

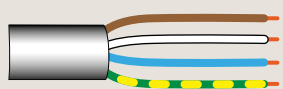

SMEĐA - FAZNA
BIJELA - ŽIČNO UPRAVLJANJE
PLAVA - NEUTRALNO
ŽUTOZELENA ⊕

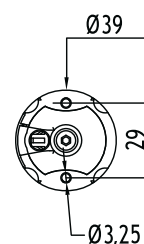
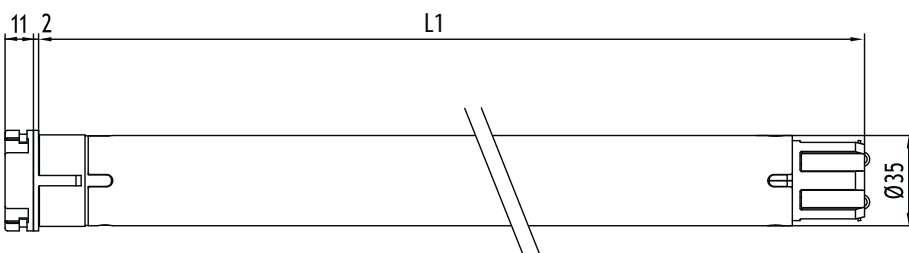

Tronic RX Ø35

GLAVNA OBILJEŽJA

TEHNIČKA OBILJEŽJA

Zakretni moment motora (Nm)
Brzina (o/min)
Snaga (W)
Napajanje (V/Hz)
Radiofrekvencija (MHz)
Upijanje (A)
Kabel 4 x 0,75 (m)
Vrijeme rada (min)
Stupanj zaštite
Memorijski kapacitet prijamnika (br. daljinskih upravljača)
Težina (kg)
L1 (mm)

PRIMJENA



TEHNOLOGIJA



Šifra	Glava	Zakretni moment	Brzina
CER35091600	Plastika	9 Nm	16 rpm
CER35131000	Plastika	13 Nm	10 rpm

Certifikati su dostupni na web stranici cherubini-group.com

9/16	13/10
9	13
16	10
130	130
230/50	230/50
433,92	433,92
0,60	0,60
duž. 2,5	duž. 2,5
4	4
IP44	IP44
15	15
1,7	1,7
547	547

KOMPATIBILNI SUSTAVI

Za cijeli asortiman kompatibilnih sustava pogledajte „Tablicu kompatibilnosti“ na str. 122



Skipper Senso

Jednokanalni daljinski upravljač s integriranim senzorom svjetla i temperature. Pomaže pri održavanju željenih razina osvjjetljenja i temperature tijekom ljeta i zime.

Daljinski upravljači Cherubini

Jednokanalni, višekanalni i zidni daljinski upravljači.

Odašiljač sustava kućne automatizacije

Omogućuje se integriranje radijskih motora Cherubini u sustav kućne automatizacije stambenog prostora.

Gateway METAHome

Omogućuje se upravljanje uređajima Z-Wave i radijskim motorima Cherubini CRC RX putem pametnih telefona i glasovnih pomoćnika.

Senso RX

Ø35



idealan za paravane, komarnike i unutarnje venecijanere

Elektronički graničnik s integriranim radijom i žičnim upravljanjem

Jednostavno i intuitivno prilagođavanje graničnika putem daljinskog upravljača.

Tehnologijom enkodera jamči se potpuna preciznost i pouzdanost pri održavanju položaja.

Sigurnost i jednostavnost

Sustav Rolling Code šifriranja visoke razine sigurnosti.

Jednostavnost programiranja i manevriranja: svi prolazi potvrđuju se motorom putem malih okretaja.

Posebne funkcije

- Funkcija „Preosjetljivost“ za silazne prepreke s inverzijom smjera okretanja koja se aktivira daljinskim upravljačem i koja ima 3 moguće razine idealna je za sjenila i komarnike.
- Mogućnost pohranjivanja srednjeg položaja.
- Mogućnost programiranja daljinskim upravljačem i tipkalom.

Dodatna povezivanja

Žično upravljanje.

Radijsko povezivanje s uređajima WindTec i Rugiada za praćenje vremenskih uvjeta.

MOTOR S INTEGRIRANIM RADIJOM

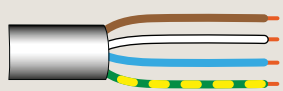

SMEĐA - FAZNA
BIJELA - ŽIČNO UPRAVLJANJE
PLAVA - NEUTRALNO
ŽUTOZELENA ⊕

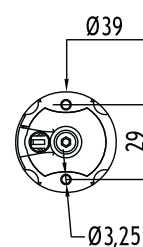
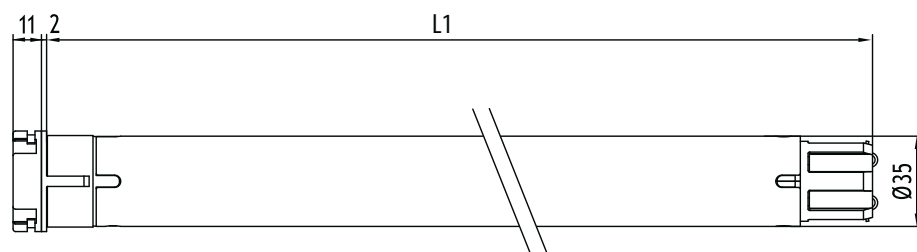

Senso RX Ø35

GLAVNA OBILJEŽJA

TEHNIČKA OBILJEŽJA

Zakretni moment motora (Nm)
Brzina (o/min)
Snaga (W)
Napajanje (V/Hz)
Radiofrekvencija (MHz)
Upijanje (A)
Kabel 4 x 0,75 (m)
Vrijeme rada (min)
Stupanj zaštite
Memorijski kapacitet prijamnika (br. daljinskih upravljača)
Težina (kg)
L1 (mm)

PRIMJENA



TEHNOLOGIJA



Šifra	Glava	Zakretni moment	Brzina
CEA35033000	Plastika	3 Nm	30 rpm
CEA35053000	Plastika	5 Nm	30 rpm
CEA35091600	Plastika	9 Nm	16 rpm

Certifikati su dostupni na web stranici cherubini-group.com

3/30	5/30	9/16
3	5	9
30	30	16
110	130	130
230/50	230/50	230/50
433,92	433,92	433,92
0,50	0,60	0,60
duž. 2,5	duž. 2,5	duž. 2,5
4	4	4
IP44	IP44	IP44
15	15	15
1,7	1,7	1,7
547	547	547

KOMPATIBILNI SUSTAVI

Za cijeli asortiman kompatibilnih sustava pogledajte „Tablicu kompatibilnosti” na str. 122



Skipper Senso

Jednokanalni daljinski upravljač s integriranim senzorom svjetla i temperature. Pomaže pri održavanju željenih razina osvjetljenja i temperature tijekom ljeta i zime.



Daljinski upravljači Cherubini

Jednokanalni, višekanalni i zidni daljinski upravljači.



Gateway METAHome

Omogućuje se upravljanje uređajima Z-Wave i radijskim motorima Cherubini CRC RX putem pametnih telefona i glasovnih pomoćnika.



Uređaji WindTec za praćenje vremenskih uvjeta

Senzori vjetra te senzori sunca i vjetra koji imaju radijsku vezu (bežičnu) s motorom.

Movi Ø45



Najjednostavnije rješenje za rolete i okomite zavjese

Motor sa žičanim upravljanjem s mehaničkim graničnim prekidačem

Pouzdana i intuitivno prilagođavanje graničnika.
Položaj je graničnika stalan cijelo vrijeme.

Čvrstoća i sigurnost

Zatikom reduktora u obliku zvijezde od tehнопolimera (10 – 30 Nm) ili zamka (40 – 50 Nm) daje se motoru velika pouzdanost.



ŽIČNI MOTOR



SMEĐA - OKRETANJE R1
CRNA - OKRETANJE R2
PLAVA - NEUTRALNO
ŽUTOZELENA ⊕

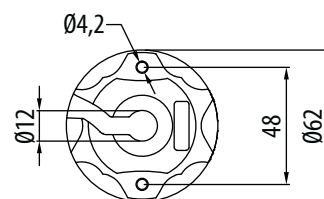
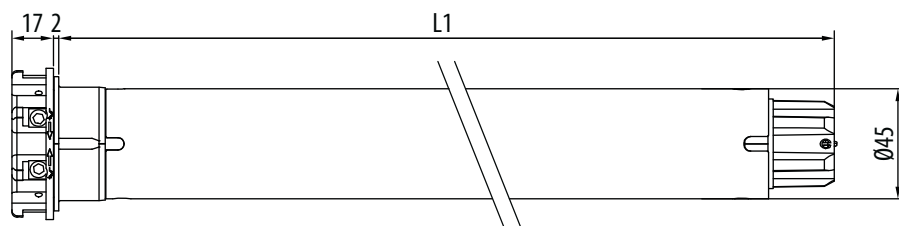

GLAVNA
OBILJEŽJA

TEHNIČKA
OBILJEŽJA

Zakretni moment motora
(Nm)

Brzina (o/min)

Okretaji graničnika*

Snaga (W)

Napajanje (V/Hz)

Upijanje (A)

Kabel** 4 x 0,75 (m)

Vrijeme rada (min)

Stupanj zaštite

Težina (kg)

L1 (mm)

PRIMJENA

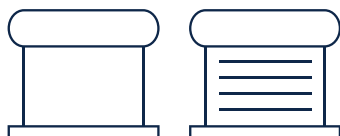

Šifra	Glava	Zakretni moment	Brzina
CMM45101700	Plastika	10 Nm	17 rpm
CMM45201700	Plastika	20 Nm	17 rpm
CMM45301700	Plastika	30 Nm	17 rpm
CMM45401700	Plastika	40 Nm	17 rpm
CMM45501200	Plastika	50 Nm	12 rpm

Certifikati su dostupni na web stranici cherubini-group.com

motor kompatibilan sa sustavom **OPTime** za pričvršćivanje

10/17	20/17	30/17	40/17	50/12
10	20	30	40	50
17	17	17	17	12
25	25	25	25	25
135	200	250	275	275
230/50	230/50	230/50	230/50	230/50
0,60	0,90	1,10	1,20	1,25
duž. 2,5	duž. 2,5	duž. 2,5	duž. 2,5	duž. 2,5
4	4	4	4	4
IP44	IP44	IP44	IP44	IP44
2,3	2,5	3,0	3,0	3,0
496	546	546	586	586

*Na zahtjev dostupno s 37 okretaja graničnika.

** Mogućnost kabela s utičnicom Hirschmann STAS 3.



Daljinski upravljači Cherubini

Jednokanalni, višekanalni i zidni daljinski upravljači.



Radijske upravljačke jedinice Compact Roll i OPTime

Radijskih prijmnici smanjenih dimenzija. Kompatibilni s daljinskim upravljačima Cherubini.

**KOMPATIBILNI
SUSTAVI**

Za cijeli asortiman kompatibilnih sustava pogledajte „Tablicu kompatibilnosti“ na str. 122

Movi RX

Ø45



Motor za rolete i okomite zavjese s integriranim radijom

Mehanički graničnik s integriranim radijom

Jednostavno i intuitivno prilagođavanje graničnika.

Sigurnost i jednostavnost

Sustav Rolling Code šifriranja visoke razine sigurnosti.

Jednostavnost programiranja i manevriranja: svi prolazi potvrđuju se motorom putem malih okretaja.

Čvrstoća i sigurnost

Zatikom reduktora u obliku zvijezde od tehнопolimera (10 – 30 Nm) ili zamka (40 – 50 Nm) daje se motoru velika pouzdanost.

Dodatna povezivanja

Žično upravljanje.

Radijsko povezivanje s uređajima WindTec, Mistral i Rugiada za praćenje vremenskih uvjeta.



MOTOR S INTEGRIRANIM RADIJOM

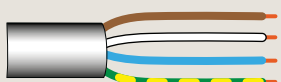

SMEĐA - FAZNA
BIJELA - ŽIČNO UPRAVLJANJE
PLAVA - NEUTRALNO
ŽUTOZELENA ⊕

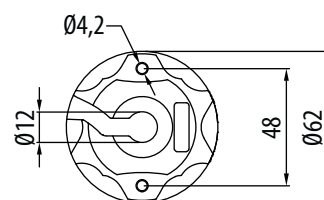
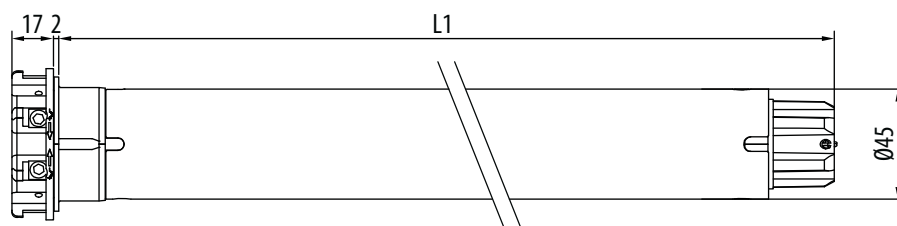

Movi RX Ø45

GLAVNA OBILJEŽJA

TEHNIČKA OBILJEŽJA

Zakretni moment motora
(Nm)

Brzina (o/min)

Okretaji graničnika*

Snaga (W)

Napajanje (V/Hz)

Upijanje (A)

Kabel** 4 x 0,75 (m)

Vrijeme rada (min)

Stupanj zaštite

Težina (kg)

L1 (mm)

KOMPATIBILNI SUSTAVI

Za cijeli asortiman kompatibilnih sustava pogledajte „Tablicu kompatibilnosti“ na str. 122

PRIMJENA



TEHNOLOGIJA



Šifra	Glava	Zakretni moment	Brzina
CMN45101700	Plastika	10 Nm	17 rpm
CMN45201700	Plastika	20 Nm	17 rpm
CMN45301700	Plastika	30 Nm	17 rpm
CMN45401700	Plastika	40 Nm	17 rpm
CMN45501200	Plastika	50 Nm	12 rpm

Certifikati su dostupni na web stranici cherubini-group.com

motor kompatibilan sa sustavom **OPTime** za pričvršćivanje

10/17	20/17	30/17	40/17	50/12
10	20	30	40	50
17	17	17	17	12
25	25	25	25	25
135	200	250	275	275
230/50	230/50	230/50	230/50	230/50
0,60	0,90	1,10	1,20	1,25
duž. 2,5	duž. 2,5	duž. 2,5	duž. 2,5	duž. 2,5
4	4	4	4	4
IP44	IP44	IP44	IP44	IP44
2,3	2,5	3,0	3,0	3,0
646	646	671	671	671

*Na zahtjev dostupno s 37 okretaja graničnika.

** Mogućnost kabela s utičnicom Hirschmann STAS 3.



Daljinski upravljači Cherubini

Jednokanalni, višekanalni i zidni daljinski upravljači.



Gateway METAHome

Omogućuje se upravljanje uređajima Z-Wave i radijskim motorima Cherubini CRC RX putem pametnih telefona i glasovnih pomoćnika.



Uređaji za praćenje vremenskih uvjeta WindTec WindTec SC

Senzori vjetra i senzori sunca i vjetra s radijskom vezom putem upravljačke jedinice i senzor vjetra s kablskom vezom.

Micro Ø45



idealan motor za ograničene prostore

Mehanički graničnik

Pouzdana i intuitivno prilagođavanje graničnika.

Čvrstoća i sigurnost

Zatikom reduktora u obliku zvijezde od tehнопolimera daje se motoru velika pouzdanost.

MOTOR SMANJENIH DIMENZIJA (44 cm)



ŽIČNI MOTOR



SMEĐA - OKRETANJE R1
CRNA - OKRETANJE R2
PLAVA - NEUTRALNO
ŽUTOZELENA ⊕

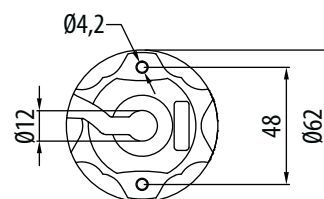
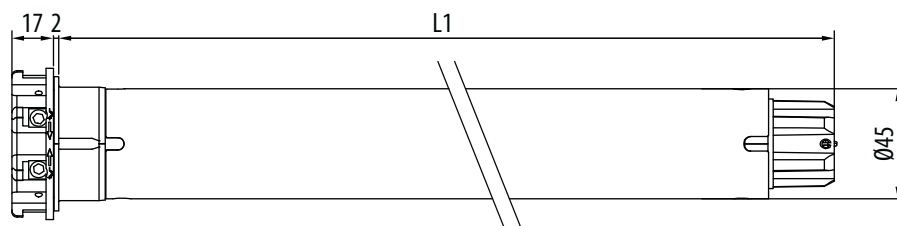

Micro Ø45

GLAVNA OBILJEŽJA

TEHNIČKA OBILJEŽJA

Zakretni moment motora (Nm)	10
Brzina (o/min)	17
Okretaji graničnika	25
Snaga (W)	135
Napajanje (V/Hz)	230/50
Upijanje (A)	0,60
Kabel 4 x 0,75 (m)	duž. 2,5
Vrijeme rada (min)	4
Stupanj zaštite	IP44
Težina (kg)	1,9
L1 (mm)	421

PRIMJENA



Šifra	Glava	Zakretni moment	Brzina
CMC45101700	Plastika	10 Nm	17 rpm

Certifikati su dostupni na web stranici cherubini-group.com

motor kompatibilan sa sustavom **OPTime** za pričvršćivanje

10/17	
	10
	17
	25
	135
	230/50
	0,60
	duž. 2,5
	4
	IP44
	1,9
	421



Daljinski upravljači Cherubini

Jednokanalni, višekanalni i zidni daljinski upravljači.



Radijske upravljačke jedinice Compact Roll i OPTime

Radijskih prijamnici smanjenih dimenzija. Kompatibilni s daljinskim upravljačima Cherubini.

KOMPATIBILNI SUSTAVI

Za cijeli asortiman kompatibilnih sustava pogledajte „Tablicu kompatibilnosti“ na str. 122

Garda

Ø45



Mehanički graničnik

Pouzdana i intuitivno prilagođavanje graničnika.

Pričvršćivanje bez držača

Zbog metalne glave, motor je moguće pričvrstiti izravno za nosač bez potrebe za dopunskim držačima.

Čvrstoća i sigurnost

Metalnim zatikom reduktora u obliku zvijezde daje se motoru velika pouzdanost.



ŽIČNI MOTOR



SMEĐA - OKRETANJE R1
CRNA - OKRETANJE R2
PLAVA - NEUTRALNO
ŽUTOZELENA ⊕

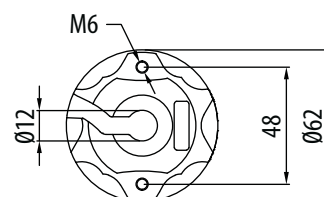
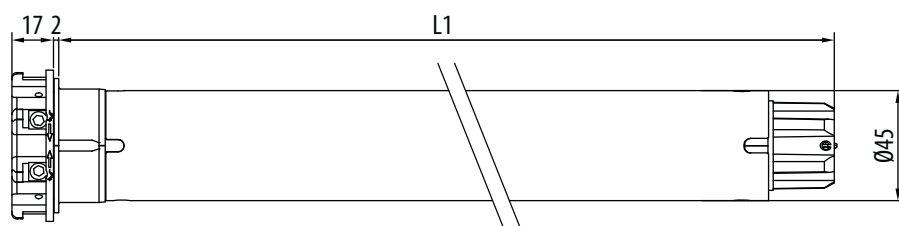



GLAVNA OBILJEŽJA

Šifra	Glava	Zakretni moment	Brzina
CME45101700	Zamak	10 Nm	17 rpm
CME45151700	Zamak	15 Nm	17 rpm
CME45251700	Zamak	25 Nm	17 rpm
CME45321700	Zamak	32 Nm	17 rpm
CME45401700	Zamak	40 Nm	17 rpm
CME45501200	Zamak	50 Nm	12 rpm
CME45400400	Zamak	40 Nm	4 rpm

Certifikati su dostupni na web stranici cherubini-group.com

TEHNIČKA OBILJEŽJA

Zakretni moment motora
(Nm)

Brzina (o/min)

Okretaji graničnika*

Snaga (W)

Napajanje (V/Hz)

Upijanje (A)

Kabel** 4 x 0,75 (m)

Vrijeme rada (min)

Stupanj zaštite

Težina (kg)

L1 (mm)

	10/17	15/17	25/17	32/17	40/17	50/12	40/4
Zakretni moment motora (Nm)	10	15	25	32	40	50	40
Brzina (o/min)	17	17	17	17	17	12	4
Okretaji graničnika*	25	25	25	25	25	25	25
Snaga (W)	150	170	225	250	275	275	215
Napajanje (V/Hz)	230/50	230/50	230/50	230/50	230/50	230/50	230/50
Upijanje (A)	0,70	0,80	1,00	1,10	1,25	1,25	0,90
Kabel** 4 x 0,75 (m)	duž. 2,5	duž. 2,5	duž. 2,5	duž. 2,5	duž. 2,5	duž. 2,5	duž. 2,5
Vrijeme rada (min)	4	4	4	4	4	4	4
Stupanj zaštite	IP44	IP44	IP44	IP44	IP44	IP44	IP44
Težina (kg)	2,7	2,7	3,0	3,0	3,0	3,0	3,2
L1 (mm)	546	546	546	546	546	546	587

* Na zahtjev dostupno s 37 okretaja graničnika.

** Mogućnost kabela s utičnicom Hirschmann STAS 3.

KOMPATIBILNI SUSTAVI

Za cijeli asortiman kompatibilnih sustava pogledajte „Tablicu kompatibilnosti“ na str. 122



Daljinski upravljači Cherubini

Jednokanalni, višekanalni i zidni daljinski upravljači.



Radijske upravljačke jedinice za tende

Upotrebom ovih prijavnika moguće je automatski pokrenuti mehaničke motore.



Radijske upravljačke jedinice za rolete

Radijskih prijavnici smanjenih dimenzija. Kompatibilni s daljinskim upravljačima Cherubini.



Uređaji za praćenje vremenskih uvjeta WindTec WindTec SC

Senzori vjetra i senzori sunca s radijskom vezom putem upravljačke jedinice i senzor vjetra s kabelskom vezom.

Garda RX

Ø45



Mehanički graničnik s integriranim radijom

Pouzdana i intuitivno prilagođavanje graničnika.

Pričvršćivanje bez držača

Zbog metalne glave, motor je moguće pričvrstiti izravno za nosač bez potrebe za dopunskim držačima.

Čvrstoća i sigurnost

Metalnim zatikom reduktora u obliku zvijezde daje se motoru velika pouzdanost.

Sigurnost i jednostavnost

Sustav Rolling Code šifriranja visoke razine sigurnosti. Jednostavnost programiranja i manevriranja: svi prolazi potvrđuju se motorom putem malih okretaja.

Dodatna povezivanja

Žično upravljanje.

Radijsko povezivanje s uređajima WindTec, Mistral i Rugiada za praćenje vremenskih uvjeta.

MOTOR S INTEGRIRANIM RADIJOM

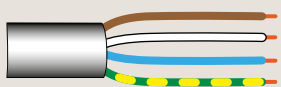

SMEĐA - FAZNA
BIJELA - ŽIČNO UPRAVLJANJE
PLAVA - NEUTRALNO
ŽUTOZELENA ⊕

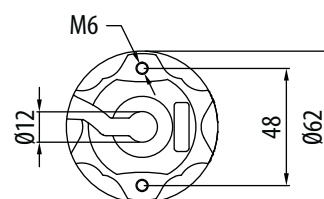
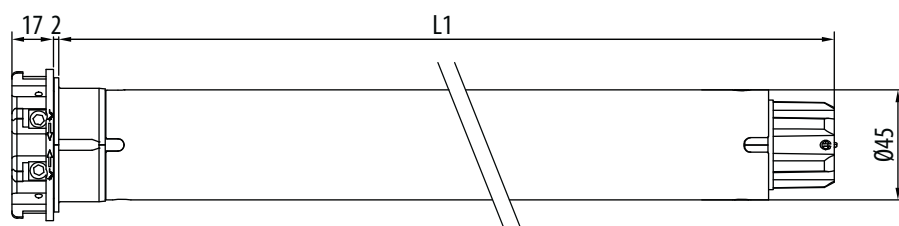

Garda RX Ø45

PRIMJENA



TEHNOLOGIJA



GLAVNA OBILJEŽJA

TEHNIČKA OBILJEŽJA

Zakretni moment motora (Nm)
Brzina (o/min)
Okretaji graničnika
Snaga (W)
Napajanje (V/Hz)
Radiofrekvencija (MHz)
Upijanje (A)
Kabel 4 x 0,75 (m)
Vrijeme rada (min)
Stupanj zaštite
Memorijski kapacitet prijamnika (br. daljinskih upravljača)
Težina (kg)
L1 (mm)

Šifra	Glava	Zakretni moment	Brzina
CMT45101700	Zamak	10 Nm	17 rpm
CMT45151700	Zamak	15 Nm	17 rpm
CMT45251700	Zamak	25 Nm	17 rpm
CMT45321700	Zamak	32 Nm	17 rpm
CMT45401700	Zamak	40 Nm	17 rpm
CMT45501200	Zamak	50 Nm	12 rpm

Certifikati su dostupni na web stranici cherubini-group.com

	10/17	15/17	25/17	32/17	40/17	50/12
Zakretni moment motora (Nm)	10	15	25	32	40	50
Brzina (o/min)	17	17	17	17	17	12
Okretaji graničnika	25	25	25	25	25	25
Snaga (W)	150	170	225	250	275	275
Napajanje (V/Hz)	230/50	230/50	230/50	230/50	230/50	230/50
Radiofrekvencija (MHz)	433,92	433,92	433,92	433,92	433,92	433,92
Upijanje (A)	0,70	0,80	1,00	1,10	1,25	1,25
Kabel 4 x 0,75 (m)	duž. 2,5	duž. 2,5	duž. 2,5	duž. 2,5	duž. 2,5	duž. 2,5
Vrijeme rada (min)	4	4	4	4	4	4
Stupanj zaštite	IP44	IP44	IP44	IP44	IP44	IP44
Memorijski kapacitet prijamnika (br. daljinskih upravljača)	15	15	15	15	15	15
Težina (kg)	3,2	3,2	3,6	3,6	3,6	3,6
L1 (mm)	646	646	646	646	646	646

KOMPATIBILNI SUSTAVI

Za cijeli asortiman kompatibilnih sustava pogledajte „Tablicu kompatibilnosti“ na str. 122



Daljinski upravljači Cherubini

Jednokanalni, višekanalni i zidni daljinski upravljači.



Gateway METAHome

Omogućuje se upravljanje uređajima Z-Wave i radijskim motorima Cherubini CRC RX putem pametnih telefona i glasovnih pomoćnika.



Radijski kišni senzor Rugiada

Senzor kiše povezan s odašiljačem sustava kućne automatizacije Cherubini.



Uređaji WindTec i Mistral za praćenje vremenskih uvjeta

Senzori vjetra, senzori sunca i vjetra te vibrirajući senzori vjetra koji imaju radijsku vezu (bežičnu) s motorom.

Ocean

Ø45



Mehanički graničnik

Pouzdana i intuitivno prilagođavanje graničnika.
Dvostruki pristup vijcima za prilagođavanje.

Kompaktan manevar za nestanak električne struje

Smanjenim dimenzijama omogućuje se ugradnja uređaja u ograničene prostore.

Omjer smanjenja je **1:24**.

Pričvršćivanje bez držača

Zbog metalne glave, motor je moguće pričvrstiti izravno za nosač bez potrebe za dopunskim držačima.

Čvrstoća i sigurnost

Metalnim zatikom reduktora u obliku zvijezde daje se motoru velika pouzdanost.

ŽIČANI MOTOR S MANEVROM ZA NESTANAK ELEKTRIČNE STRUJE



SMEĐA - OKRETANJE R1
CRNA - OKRETANJE R2
PLAVA - NEUTRALNO
ŽUTOZELENA ⊕

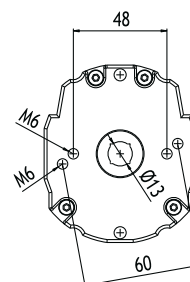
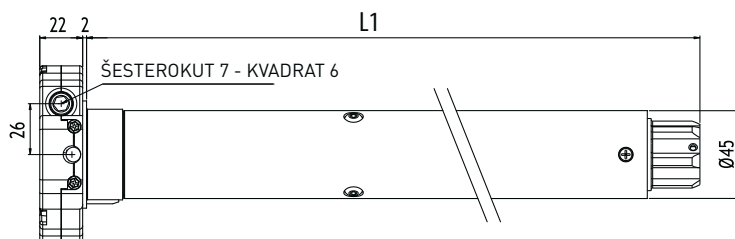
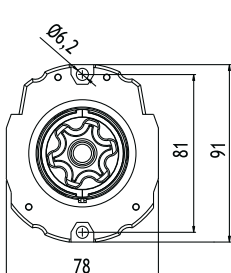

PRIMJENA



GLAVNA
OBILJEŽJA

TEHNIČKA
OBILJEŽJA

Zakretni moment motora (Nm)
Brzina (o/min)
Okretaji graničnika
Snaga (W)
Napajanje (V/Hz)
Upijanje (A)
Kabel* 4 x 0,75 (m)
Vrijeme rada (min)
Stupanj zaštite
Težina (kg)
L1 (mm)

DODATNA OPREMA
ZA RUČNO
UPRAVLJANJE

Da biste vidjeli cijeli popis, pogledajte „Dodatna oprema za ručno upravljanje“ na str. 167

KOMPATIBILNI
SUSTAVI

Za cijeli asortiman kompatibilnih sustava pogledajte „Tablicu kompatibilnosti“ na str. 122

Šifra	Glava	Zakretni moment	Brzina
CMS45151700	Zamak	15 Nm	17 rpm
CMS45251700	Zamak	25 Nm	17 rpm
CMS45321700	Zamak	32 Nm	17 rpm
CMS45401700	Zamak	40 Nm	17 rpm
CMS45501200	Zamak	50 Nm	12 rpm

Certifikati su dostupni na web stranici cherubini-group.com

15/17	25/17	32/17	40/17	50/12
15	25	32	40	50
17	17	17	17	12
32	32	32	32	32
170	225	250	275	275
230/50	230/50	230/50	230/50	230/50
0,80	1,00	1,10	1,25	1,25
duž. 2,5	duž. 2,5	duž. 2,5	duž. 2,5	duž. 2,5
4	4	4	4	4
IP44	IP44	IP44	IP44	IP44
3,7	4,0	4,0	4,0	4,0
646	646	646	646	646

*Mogućnost kabela s utičnicom Hirschmann STAS 3.



Zglobna ručka
s kukom duž. 150 cm
Ref. 7463 150G 2101



Poluga za manevriranje
duž. 150 cm
Ref. 9100 150L CH02



Očica sa šesterokutom
7 x 86 mm
Ref. 6010 7008 CH16

MOTOR S
AUTOMATIZIRANIM
MANEVROM ZA
NESTANAK ELEKTRIČNE
STRUJE

Ocean povezan s upravljačkim jedinicama **TDS Compact** i **Compact ROLL** osim što postaje radijski motor dobiva i nove funkcije.

Nakon eventualne upotrebe ručnim manevrom ne treba nikakav postupak vraćanja u izvorno stanje.



OCEAN + TDS Compact

- Zaustavljanje na uzlaznoj prepreci.
- Mogućnost postavljanja sile zatvaranja na 3 dostupne razine.
- Prvi srednji položaj može se programirati putem daljinskog upravljača.
- Drugim srednjim položajem programabilnim daljinskim upravljačem upravlja se senzorom WindTec Lux svjetla.



OCEAN + Compact ROLL

- Zaustavljanje kod uzlaznih i silaznih prepreka s mogućnosti prilagodavanja osjetljivosti na 3 razine.
- Dva srednja položaja koja se mogu programirati i upotrijebiti putem daljinskog upravljača.

Ocean RX

Ø45



Mehanički graničnik

Integrirani radio i manevar za nestanak električne struje

Omjer smanjenja je 1:24.

Sigurnost i jednostavnost

Sustav Rolling Code šifriranja visoke razine sigurnosti.

Jednostavnost programiranja i manevriranja: svi prolazi potvrđuju se motorom putem malih okretaja.

Posebne funkcije

- Precizno prilagođavanje za tende s kutijom: zaustavljanje kod mehaničkog okvira i prilagođavanje sile zatvaranja omogućuju željeni način zatvaranja tende izbjegavajući opasnost od prekomjernog trenja tkanine.
- Otkrivanje prepreka pri zatvaranju s prilagođavanjem osjetljivosti na 3 moguće razine putem daljinskog upravljača.
- Izravno pričvršćivanje za nosač bez upotrebe držača.

Dodatna povezivanja

Žično upravljanje.

Radijsko povezivanje s uređajima WindTec, Mistral i Rugiada za praćenje vremenskih uvjeta.

MOTOR S INTEGRIRANIM RADIJOM I MANEVROM ZA NESTANAK ELEKTRIČNE STRUJE



SMEĐA - FAZNA
BIJELA - ŽIČNO UPRAVLJANJE
PLAVA - NEUTRALNO
ŽUTOZELENA ⊕

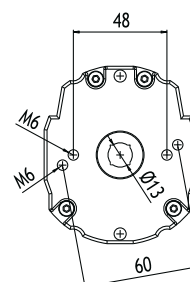
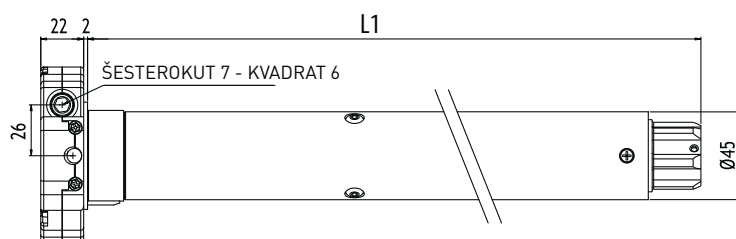
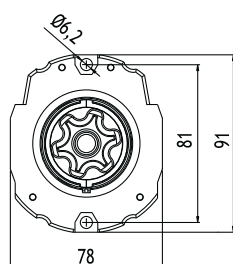

Ocean RX Ø45

GLAVNA OBILJEŽJA

TEHNIČKA OBILJEŽJA

Zakretni moment motora (Nm)	
Brzina (o/min)	
Okretaji graničnika	
Snaga (W)	
Napajanje (V/Hz)	
Radiofrekvencija (MHz)	
Upijanje (A)	
Kabel* 4 x 0,75 (m)	
Vrijeme rada (min)	
Stupanj zaštite	
Memorijski kapacitet prijamnika (br. daljinskih upravljača)	
Težina (kg)	
L1 (mm)	

DODATNA OPREMA ZA RUČNO UPRAVLJANJE

Da biste vidjeli cijeli popis, pogledajte „Dodatna oprema za ručno upravljanje” na str. 167

KOMPATIBILNI SUSTAVI

Za cijeli asortiman kompatibilnih sustava pogledajte „Tablicu kompatibilnosti” na str. 122

PRIMJENA



TEHNOLOGIJA



Šifra	Glava	Zakretni moment	Brzina
CMX45321700	Zamak	32 Nm	17 rpm
CMX45401700	Zamak	40 Nm	17 rpm
CMX45501200	Zamak	50 Nm	12 rpm

Certifikati su dostupni na web stranici cherubini-group.com

32/17	40/17	50/12
32	40	50
17	17	12
32	32	32
250	275	275
230/50	230/50	230/50
433,92	433,92	433,92
1,10	1,25	1,25
duž. 3	duž. 3	duž. 3
4	4	4
IP44	IP44	IP44
15	15	15
4,2	4,2	4,2
725	725	725

*Mogućnost kabela s utičnicom Hirschmann STAS 3.



Zglobna ručka
s kukom duž. 150 cm
Ref. 7463 150G 2101



Poluga za manevriranje
duž. 150 cm
Ref. 9100 150L CH02



Očica sa šesterokutom
7 x 86 mm
Ref. 6010 7008 CH16



Daljinski upravljači Cherubini

Jednokanalni, višekanalni i zidni daljinski upravljači.



Radijski kišni senzor Rugiada

Senzor kiše povezan s odašiljačem sustava kućne automatizacije Cherubini.



Uređaji WindTec i Mistral za praćenje vremenskih uvjeta

Senzori vjetera, senzori sunca i vjetera te vibrirajući senzori vjetera koji imaju radijsku vezu (bežičnu) s motorom.

Plug&Play Plus

Ø45



više od motora, čitavi sustav!

Elektronički graničnik sa žičnim upravljanjem i enkoderom

Namijenjen za pokretanje unutarnjih i vanjskih rebrenica u jednom bloku, tendi s valjkom i sjenila.

Jednostavno postavljanje

Uvodi se cjevasti motor, spaja se na napajanje i spreman je za rad.

Kada se upotrebljavaju mehaničke blokade, ne trebaju namještanja.

Višestruko upotrebljivo

Ako nema mehaničkih blokova pri podizanju ili spuštanju, moguće je postaviti jednog ili oba graničnika putem vanjske ploče s tipkalima.

NE TREBA NAMJENSKA PLOČA S TIPKALIMA!

Zaštita od smrzavanja

Ako dođe do smrzavanja vodilica i/ili letvica, motorom se prekida rad.

Posebne funkcije

- Automatsko ili ručno prilagođavanje graničnika.
- Otkrivanje prepreka pri podizanju i spuštanju sa zaustavljanjem i pomicanjem suprotnim do otpuštanja.
- Periodičko otpuštanje do okvira.
- Mogućnost paralelnog žičanog povezivanja.

ŽIČNI MOTOR

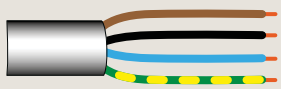

SMEĐA - OKRETANJE R1
CRNA - OKRETANJE R2
PLAVA - NEUTRALNO
ŽUTOZELENA ⊕

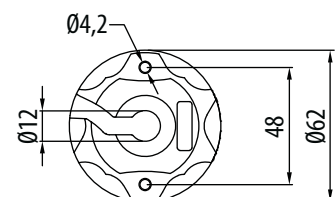
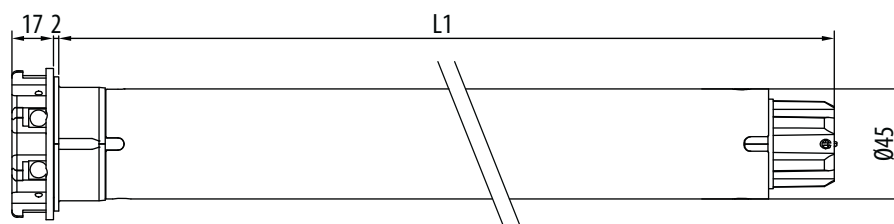

Plug&Play Plus Ø45

GLAVNA +OBILJEŽJA

TEHNIČKA OBILJEŽJA

Zakretni moment motora (Nm)
Brzina (o/min)
Snaga (W)
Napajanje (V/Hz)
Upijanje (A)
Kabel 4 x 0,75 (m)
Vrijeme rada (min)
Stupanj zaštite
Težina (kg)
L1 (mm)

MEHANIČKE BLOKADE

KOMPATIBILNI SUSTAVI

Za cijeli asortiman kompatibilnih sustava pogledajte „Tablicu kompatibilnosti“ na str. 122

PRIMJENA



Šifra	Glava	Zakretni moment	Brzina
CEQ45061700	Plastika	6 Nm	17 rpm
CEQ45101700	Plastika	10 Nm	17 rpm
CEQ45151700	Plastika	15 Nm	17 rpm
CEQ45251700	Plastika	25 Nm	17 rpm
CEQ45321700	Plastika	32 Nm	17 rpm
CEQ45401700	Plastika	40 Nm	17 rpm
CEQ45501200	Plastika	50 Nm	12 rpm

Certifikati su dostupni na web stranici cherubini-group.com

6/17	10/17	15/17	25/17	32/17	40/17	50/12
6	10	15	25	32	40	50
17	17	17	17	17	17	12
110	135	170	225	250	275	275
230/50	230/50	230/50	230/50	230/50	230/50	230/50
0,50	0,60	0,80	1,00	1,10	1,25	1,25
duž. 3	duž. 3	duž. 3	duž. 3	duž. 3	duž. 3	duž. 3
4	4	4	4	4	4	4
IP44	IP44	IP44	IP44	IP44	IP44	IP44
2,3	2,5	2,5	3,2	3,2	3,2	3,2
546	546	546	586	586	586	586

Za automatsko prilagođavanje graničnika treba vam dodatna oprema **A** i **B**

A čvrste uzice ili protuprovalne opruge

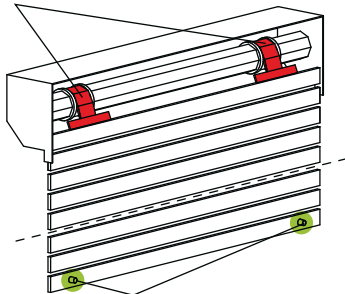

B vidljivi ili nevidljivi čepovi



MyRoll

Omogućuje automatski rad motora.

Plug&Play

Ø45



više od motora, čitavi sustav!

Elektronički graničnik sa žičnim upravljanjem

Namijenjen za pokretanje unutarnjih i vanjskih rebrenica u jednom bloku.

Jednostavno postavljanje

Uvodi se cjevasti motor, spaja se na napajanje i spreman je za rad.

NE TREBAJU PRILAGOĐAVANJA.

Stalno automatsko učenje

Optimizirani graničnici zahvaljujući stalnom očitavanju zakretnog momenta duž cijelog hoda rolete.

Posebne funkcije

- Automatsko prilagođavanje graničnika.
- Zaštita od smrzavanja i otkrivanje prepreka pri podizanju i spužtanju.
- Mogućnost paralelnog žičanog povezivanja.
- Pokret za opuštanje u svakom taktu.
- Otkrivanje prepreka pri podizanju i spužtanju sa zaustavljanjem i pomicanjem suprotnim od opuštanja.

ŽIČNI MOTOR



SMEĐA - OKRETANJE R1
CRNA - OKRETANJE R2
PLAVA - NEUTRALNO
ŽUTOZELENA ⊕

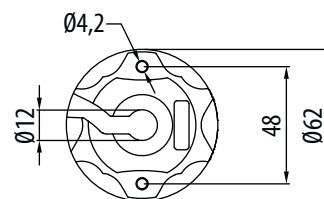
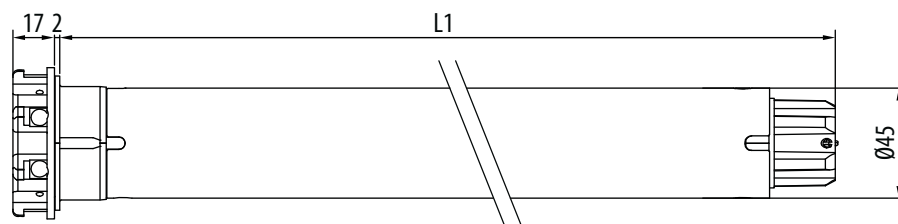

GLAVNA OBILJEŽJA

TEHNIČKA OBILJEŽJA

Zakretni moment motora (Nm)
Brzina (o/min)
Snaga (W)
Napajanje (V/Hz)
Upijanje (A)
Kabel 4 x 0,75 (m)
Vrijeme rada (min)
Stupanj zaštite
Težina (kg)
L1 (mm)

MEHANIČKE BLOKADE

KOMPATIBILNI SUSTAVI

Za cijeli asortiman kompatibilnih sustava pogledajte „Tablicu kompatibilnosti“ na str. 122

PRIMJENA



Šifra	Glava	Zakretni moment	Brzina
CEP45061700F	Plastika	6 Nm	17 rpm
CEP45101700F	Plastika	10 Nm	17 rpm
CEP45151700F	Plastika	15 Nm	17 rpm
CEP45251700F	Plastika	25 Nm	17 rpm

Certifikati su dostupni na web stranici cherubini-group.com
Za veću snagu pogledate Plug&Play Plus na str. 58

6/17	10/17	15/17	25/17
6	10	15	25
17	17	17	17
110	135	170	225
230/50	230/50	230/50	230/50
0,50	0,60	0,80	1,00
duž. 3	duž. 3	duž. 3	duž. 3
4	4	4	4
IP44	IP44	IP44	IP44
2,2	2,3	2,4	3,1
496	496	546	546

Za rad treba dodatna oprema **A** i **B**

A čvrste uzice ili protuprovalne opruge

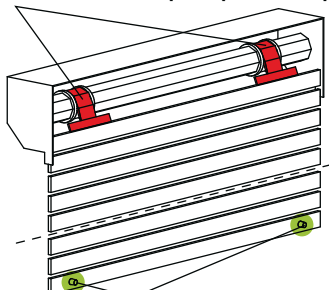

B vidljivi ili nevidljivi čepovi

Ugradnja je veoma jednostavna: nakon ugradnje u rebrenicu, samostalno se prilagođava.



MyRoll

Omogućuje automatski rad motora.

Plug&Play Ocean Easy

Ø45



kompaktno, otporno, automatski!

Elektronički graničnik i manevar za nestanak električne struje

Prikladno za postavljanje na rebrenice s čvrstim uzicama i čepovima na zadnjoj letvici.

Kompaktan manevar za nestanak električne struje

Omjer smanjenja je **1:18**.

Jednostavno postavljanje

Uvodi se cjevasti motor, spaja se na napajanje i spreman je za rad.

NE TREBAJU PRILAGOĐAVANJA.

Posebne funkcije

- Automatsko prilagođavanje graničnika.
- Automatsko vraćanje u izvorno stanje ako nastane ručno pomicanje s manevarom za nestanak električne struje.
- Zaštita od smrzavanja i otkrivanje prepreka pri podizanju i spuštanju.
- Mogućnost paralelnog žičanog povezivanja.

ŽIČANI MOTOR S MANEVIROM ZA NESTANAK ELEKTRIČNE STRUJE



SMEĐA - OKRETANJE R1
CRNA - OKRETANJE R2
PLAVA - NEUTRALNO
ŽUTOZELENA ⊕

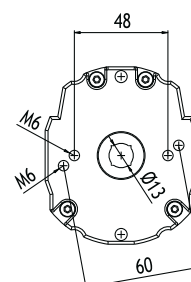
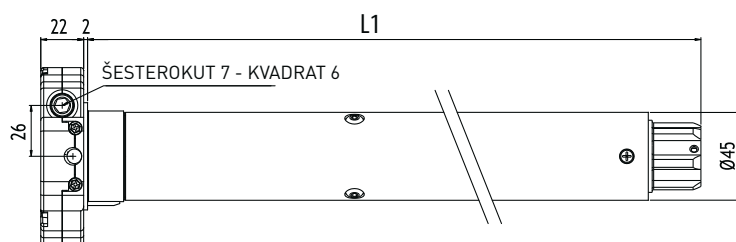
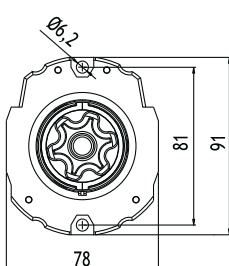

Plug&Play Ocean Easy Ø45

GLAVNA OBILJEŽJA

TEHNIČKA OBILJEŽJA

Zakretni moment motora (Nm)
Brzina (o/min)
Snaga (W)
Napajanje (V/Hz)
Upijanje (A)
Kabel* 4 x 0,75
Vrijeme rada (min)
Stupanj zaštite
Težina (kg)
L1 (mm)

MEHANIČKE BLOKADE

RUČNA DODATNA OPREMA

Da biste vidjeli cijeli popis, pogledajte „Dodatna oprema za ručno upravljanje“ na str. 167

KOMPATIBILNI SUSTAVI

Za cijeli asortiman kompatibilnih sustava pogledajte „Tablicu kompatibilnosti“ na str. 122

PRIMJENA



Šifra	Glava	Zakretni moment	Brzina
CEN45101700	Zamak	10 Nm	17 rpm
CEN45201700	Zamak	20 Nm	17 rpm

Certifikati su dostupni na web stranici cherubini-group.com

10/17	20/17
10	20
17	17
150	170
230/50	230/50
0,70	0,80
duž. 15 cm (priključak uključen)	duž. 15 cm (priključak uključen)
4	4
IP44	IP44
3,5	3,5
646	646

*Crni neoprenski kabel isporučuje se zasebno od motora.

Odaberite željenu dužinu kabela.

A4503_0J02 dužina 1 m

A4503_0J03 dužina 2 m

A4503_0D66 dužina 3 m

A4503_0D67 dužina 5 m

A4503_0D68 dužina 10 m

A čvrste uzice ili protuprovalne opruge

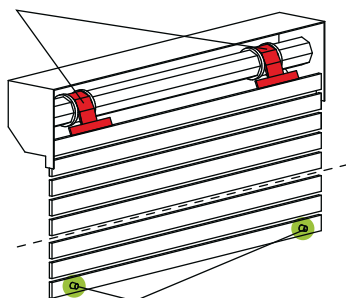

Za rad treba dodatna oprema **A** i **B**

B vidljivi ili nevidljivi čepovi



Daljinski upravljači Cherubini

Jednokanalni, višekanalni i zidni daljinski upravljači.



Radijske upravljačke jedinice OPTime

Radijski prijamnik smanjenih dimenzija s brzim povezivanjem. Kompatibilno s daljinskim upravljačima Cherubini.

Plug&Play Exeo Easy

Ø45



Maksimalna brzina otvaranja s ručnim upravljanjem

Elektronički graničnik i manevar za nestanak električne struje

Prikladno za ugradnju na grilje težine do 15 kg s osmerokutnim valjkom 60, valjkom ZF 54 ili ZF 64, opremljenim krutim trakama i čepovima na čeonj lameli.

Kompaktno upravljanje i još brže

Novi omjer smanjenja **1:6,7** za brže ručno otvaranje u hitnim slučajevima.

Jednostavno postavljanje

Uvodi se cjevasti motor, spaja se na napajanje i spreman

je za rad.

NE TREBAJU PRILAGOĐAVANJA.

Posebne funkcije

- Automatsko prilagođavanje graničnika.
- Automatsko vraćanje u izvorno stanje ako nastane ručno pomicanje s manevarom za nestanak električne struje.
- Zaštita od smrzavanja i otkrivanje prepreka pri podizanju i spuštanju.
- Mogućnost paralelnog žičanog povezivanja.

ŽIČANI MOTOR S MANEVROM ZA NESTANAK ELEKTRIČNE STRUJE

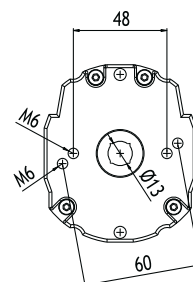
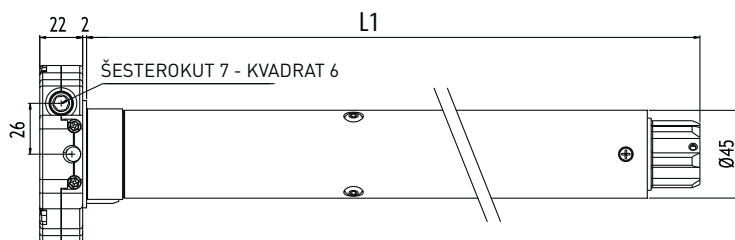
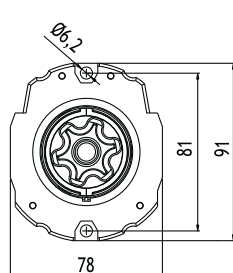

Plug&Play Exeo Easy Ø45

GLAVNA OBILJEŽJA

TEHNIČKA OBILJEŽJA

Zakretni moment motora (Nm)	
Brzina (o/min)	
Snaga (W)	
Napajanje (V/Hz)	
Upijanje (A)	
Kabel* 4 x 0,75	
Vrijeme rada (min)	
Stupanj zaštite	
Težina (kg)	
L1 (mm)	

MEHANIČKE BLOKADE

RUČNA DODATNA OPREMA

Da biste vidjeli cijeli popis, pogledajte „Dodatna oprema za ručno upravljanje“ na str. 167

KOMPATIBILNI SUSTAVI

Za cijeli asortiman kompatibilnih sustava pogledajte „Tablicu kompatibilnosti“ na str. 122

PRIMJENA



Šifra	Glava	Zakretni moment	Brzina
CEH45101700	Zamak	10 Nm	17 rpm

Certifikati su dostupni na web stranici cherubini-group.com

10/17

10
17
105
230/50
0,48
duž. 15 cm (priključak uključen)
4
IP44
2,7
588

*Crni neoprenski kabel isporučuje se zasebno od motora.

Odaberite željenu dužinu kabela.

A4503_0J02 dužina 1 m

A4503_0J03 dužina 2 m

A4503_0D66 dužina 3 m

A4503_0D67 dužina 5 m

A4503_0D68 dužina 10 m

A čvrste uzice ili protuprovalne opruge

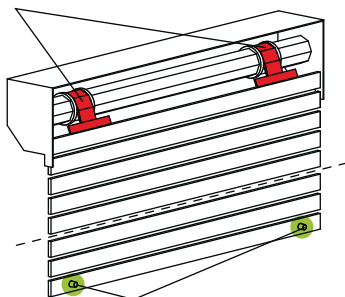

Za rad treba dodatna oprema **A** i **B**

B vidljivi ili nevidljivi čepovi



Daljinski upravljači Cherubini

Jednokanalni, višekanalni i zidni daljinski upravljači.



Radijske upravljačke jedinice OPTime

Radijski prijamnik smanjenih dimenzija s brzim povezivanjem. Kompatibilno s daljinskim upravljačima Cherubini.

Plug&Play Safe Easy

Ø45



il motore compatto per le seconde vie di fuga

Elektronički graničnik i manevar za nestanak električne struje

Može se postaviti samo na rebrenice s čvrstim uzicama i čepovima na zadnjoj letvici.

Kompaktan manevar za nestanak električne struje

Smanjenim dimenzijama omogućuje se ugradnja uređaja u ograničene prostore. Omjer smanjenja je 1:15.

Jednostavno postavljanje

Dovoljno je uvesti motor u cijev i spojiti priključak.

Posebne funkcije

- Automatsko prilagođavanje graničnika.
- Automatsko vraćanje u izvorno stanje ako nastane ručno pomicanje s maneвроm za nestanak električne struje.
- Zaštita od smrzavanja i otkrivanje prepreka pri podizanju i spuštanju.
- Mogućnost paralelnog žičanog povezivanja.

Priključak Easy s crnim kabelom od neoprena

Za najveću brzinu ugradnje na gradilištu.

ŽIČANI MOTOR S MANEВROM ZA NESTANAK ELEKTRIČNE STRUJE

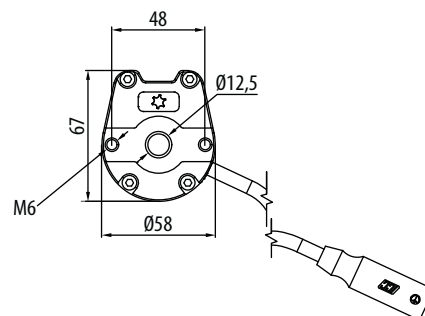
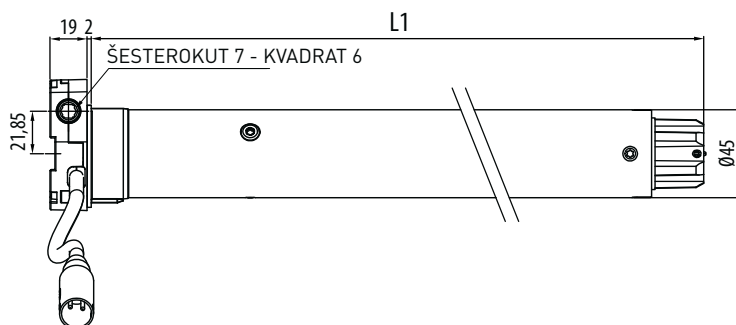

Plug&Play Safe Easy Ø45

GLAVNA OBILJEŽJA

TEHNIČKA OBILJEŽJA

Zakretni moment motora (Nm)
Brzina (o/min)
Snaga (W)
Napajanje (V/Hz)
Upijanje (A)
Kabel* 4 x 0,75
Vrijeme rada (min)
Stupanj zaštite
Težina (kg)
L1 (mm)

MEHANIČKE BLOKADE

RUČNA DODATNA OPREMA

Da biste vidjeli cijeli popis, pogledajte „Dodatna oprema za ručno upravljanje” na str. 167

KOMPATIBILNI SUSTAVI

Za cijeli asortiman kompatibilnih sustava pogledajte „Tablicu kompatibilnosti” na str. 122

PRIMJENA



Šifra	Glava	Zakretni moment	Brzina
CEK45061700	Zamak	6 Nm	17 rpm
CEK45101700	Zamak	10 Nm	17 rpm
CEK45151700	Zamak	15 Nm	17 rpm

Certifikati su dostupni na web stranici cherubini-group.com

6/17	10/17	15/17
6	10	15
17	17	17
110	135	170
230/50	230/50	230/50
0,50	0,60	0,80
duž. 20 cm (priključak uključen)	duž. 20 cm (priključak uključen)	duž. 20 cm (priključak uključen)
4	4	4
IP44	IP44	IP44
2,5	2,6	2,8
531	546	561

*Crni neoprenski kabel isporučuje se zasebno od motora.

Odaberite željenu dužinu kabela.

A4503_OJ02 dužina 1 m

A4503_OJ03 dužina 2 m

A4503_OD66 dužina 3 m

A4503_OD67 dužina 5 m

A4503_OD68 dužina 10 m

A čvrste uzice ili protuprovalne opruge

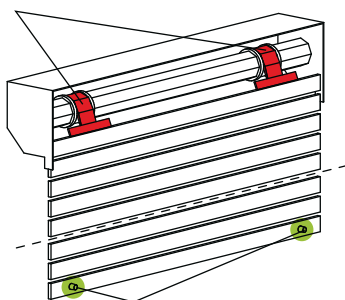

B vidljivi ili nevidljivi čepovi

Za rad treba dodatna oprema A i B



Daljinski upravljači Cherubini

Jednokanalni, višekanalni i zidni daljinski upravljači.



Radijske upravljačke jedinice OPTime

Radijski prijatelj smanjenih dimenzija s brzim povezivanjem. Kompatibilno s daljinskim upravljačima Cherubini.

Plug&Play Short

Ø45



sve funkcije motora plug&play u samo 36 cm!

Elektronički graničnik sa žičnim upravljanjem

Namijenjen za pokretanje unutarnjih i vanjskih rebrenica u jednom bloku.

Jednostavno postavljanje

Uvodi se cjevasti motor, spaja se na napajanje i spreman je za rad.

NE TREBAJU PRILAGOĐAVANJA.

Posebne funkcije

- Automatsko prilagođavanje graničnika.
- Zaštita od smrzavanja i otkrivanje prepreka pri podizanju i spuštanju.
- Mogućnost paralelnog žičanog povezivanja.



ŽIČNI MOTOR



SMEĐA - OKRETANJE R1
CRNA - OKRETANJE R2
PLAVA - NEUTRALNO
ŽUTOZELENA ⊕

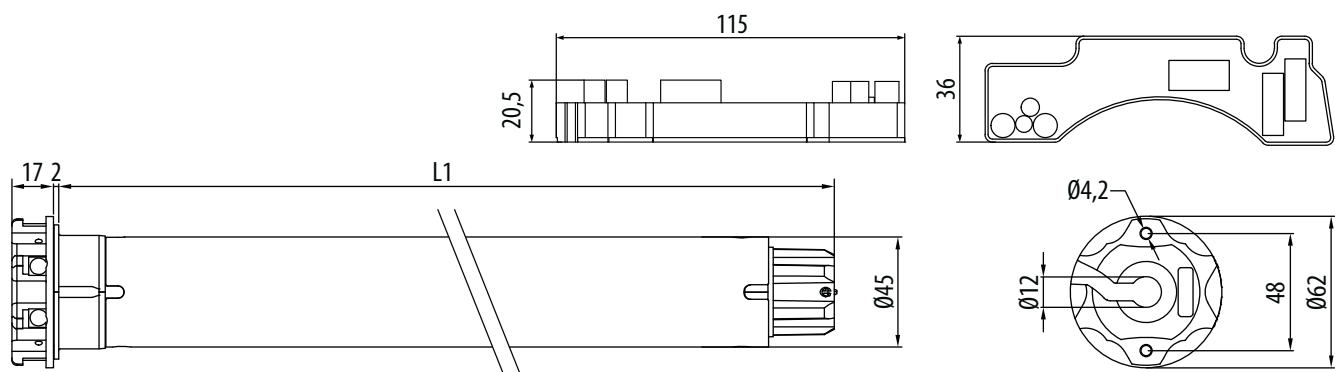

Plug&Play Short Ø45

GLAVNA OBILJEŽJA

TEHNIČKA OBILJEŽJA

Zakretni moment motora (Nm)
Brzina (o/min)
Snaga (W)
Napajanje (V/Hz)
Upijanje (A)
Kabel 4 x 0,75 (m)
Vrijeme rada (min)
Stupanj zaštite
Težina (kg)
L1 (mm)

PRIMJENA



Šifra	Glava	Zakretni moment	Brzina
CES45061700	Plastika	6 Nm	17 rpm

Certifikati su dostupni na web stranici cherubini-group.com

6/17

6

17

110

230/50

0,50

duž. 2,6

4

IP44

1,7*

343

* Uključena upravljačka jedinica

MEHANIČKE BLOKADE

Za rad treba dodatna oprema **A** i **B**

A čvrste uzice ili protuprovalne opruge

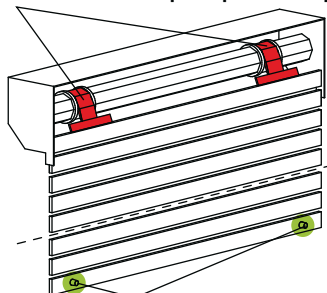

Ugradnja je veoma jednostavna: nakon ugradnje u rebrenicu, samostalno se prilagođava.

B vidljivi ili nevidljivi čepovi

KOMPATIBILNI SUSTAVI

Za cijeli asortiman kompatibilnih sustava pogledajte „Tablicu kompatibilnosti” na str. 122

Plug&Play Short RX

Ø45



sve funkcije motora plug&play uz radijsko upravljanje u samo 36 cm!

Elektronički graničnik s radijskim i žičnim upravljanjem

Namijenjen za pokretanje unutarnjih i vanjskih rebrenica u jednom bloku.

Jednostavno postavljanje

Uvodi se cjevasti motor, spaja se na napajanje i spreman je za rad.

Dodatna povezivanja

Žično upravljanje.

Posebne funkcije

- Automatsko prilagođavanje graničnika.
- Zaštita od smrzavanja i otkrivanje prepreka pri podizanju i spuštanju, s inverzijom motora.
- Mogućnost pohranjivanja dvaju srednjih položaja koji se mogu aktivirati daljinskim upravljačem.
- Prilagođavanje snage zatvaranja.
- Funkcija „Preosjetljivost“ na silaznu prepreku (aktivira se daljinskim upravljačem) pomoću koje se izbjegava potpuno slaganje letvica.



MOTOR S RADIJOM

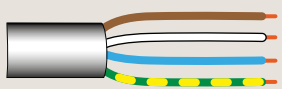

SMEĐA - FAZNA
BIJELA - ŽIČNO UPRAVLJANJE
PLAVA - NEUTRALNO
ŽUTOZELENA ⊕

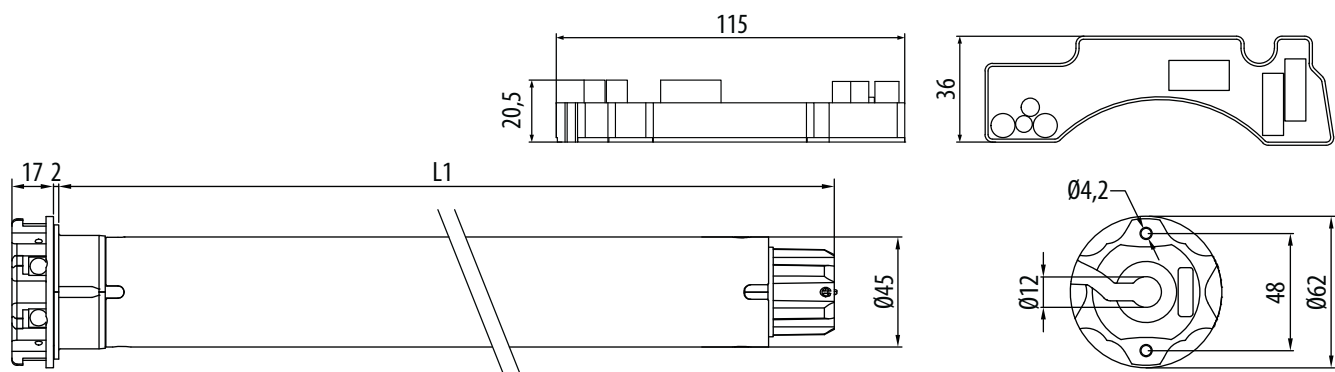

Plug&Play Short RX Ø45

GLAVNA OBILJEŽJA

TEHNIČKA OBILJEŽJA

Zakretni moment motora (Nm)	
Brzina (o/min)	
Snaga (W)	
Napajanje (V/Hz)	
Radiofrekvencija (MHz)	
Upijanje (A)	
Kabel 4 x 0,75 (m)	
Vrijeme rada (min)	
Stupanj zaštite	
Memorijski kapacitet prijamnika (br. daljinskih upravljača)	
Težina (kg)	
L1 (mm)	

MEHANIČKE BLOKADE

KOMPATIBILNI SUSTAVI

Za cijeli asortiman kompatibilnih sustava pogledajte „Tablicu kompatibilnosti“ na str. 122

PRIMJENA



TEHNOLOGIJA



Šifra	Glava	Zakretni moment	Brzina
CEX45061700	Plastika	6 Nm	17 rpm

Certifikati su dostupni na web stranici cherubini-group.com

6/17
6
17
110
230/50
433,92
0,50
duž. 2,6
4
IP44
15
1,7 (uključena upravljačka jedinica)
343

Za rad treba dodatna oprema **A** i **B**

A čvrste uzice ili protuprovalne opruge

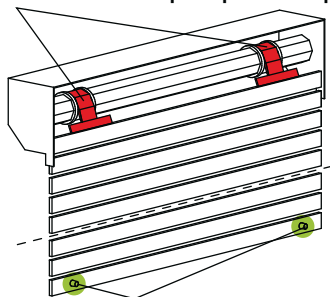

Ugradnja je veoma jednostavna: nakon ugradnje u rebrenicu, samostalno se prilagođava.

B vidljivi ili nevidljivi čepovi



Skipper Senso

Jednokanalni daljinski upravljač s integriranim senzorom svjetla i temperature. Pomaže pri održavanju željenih razina osvjjetljenja i temperature tijekom ljeta i zime.



Daljinski upravljači Cherubini

Jednokanalni, višekanalni i zidni daljinski upravljači.



Odašiljač sustava kućne automatizacije

Omogućuje se integriranje radijskih motora Cherubini u sustav kućne automatizacije stambenog prostora.



Gateway METAHome

Omogućuje se upravljanje uređajima Z-Wave i radijskim motorima Cherubini CRC RX putem pametnih telefona i glasovnih pomoćnika.

Insta Short ZRX

Ø45



Integrirani dvostruki radio u najkompaktnijem Plug&Play uređaju

Elektronički granični prekidač sa Z-Wave i CRC RX integriranim radiom, plus upravljanje žicama

Namijenjen za pokretanje unutarnjih i vanjskih rebrenica u jednom bloku. SmartStart za uključivanje u Z-Wave ekosustave.

Jednostavno postavljanje

Uvodi se cjevasti motor, spaja se na napajanje i spreman je za rad.

Potpuni povrat informacija

Motor održava u ravnoteži svoje stanje za svaku vrstu primljene naredbe: kabelskim putem upotrebom tipkala ili prekidača, putem radija CRC RX upotrebom daljinskog upravljača, putem mreže Z-Wave, putem glasovnog pomoćnika, tablet-računala ili pametnog telefona.

Dodatna povezivanja

Žično upravljanje.

Funkcionalnost

Zahvaljujući dvostrukom radiju, motor nudi iste prednosti i jednostavnost programiranja kao Cherubini asortiman, plus besprijekornu integraciju u Z-Wave sustave automatizacije kućnih zgrada.

Posebne funkcije

- Automatsko prilagođavanje graničnika.
- Zaštita od smrzavanja i otkrivanje prepreka pri podizanju i spuštanju, s inverzijom motora.
- Mogućnost memoriranja međupoložaja; može se aktivirati daljinskim upravljačem.

MOTOR S RADIJOM



SMEĐA - FAZNA
BIJELA - ŽIČNO UPRAVLJANJE
PLAVA - NEUTRALNO
ŽUTOZELENA ⊕

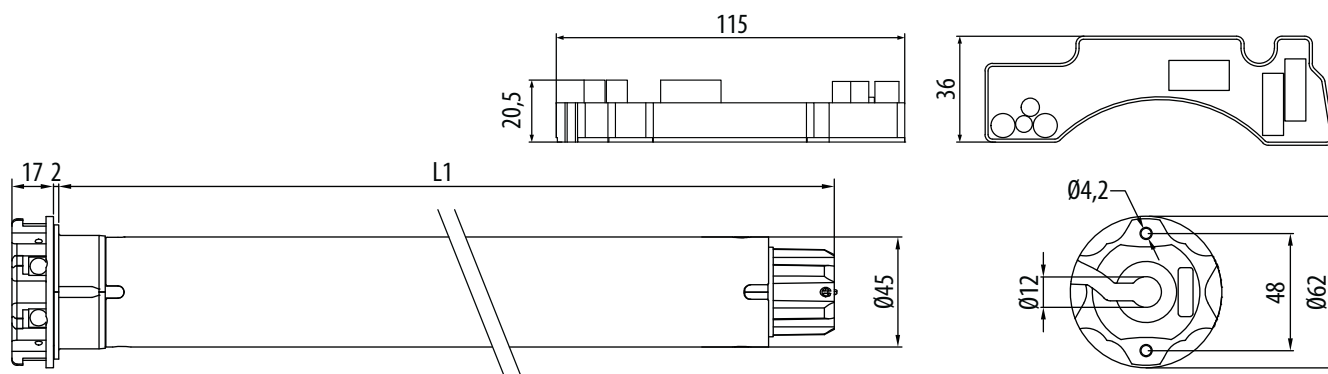
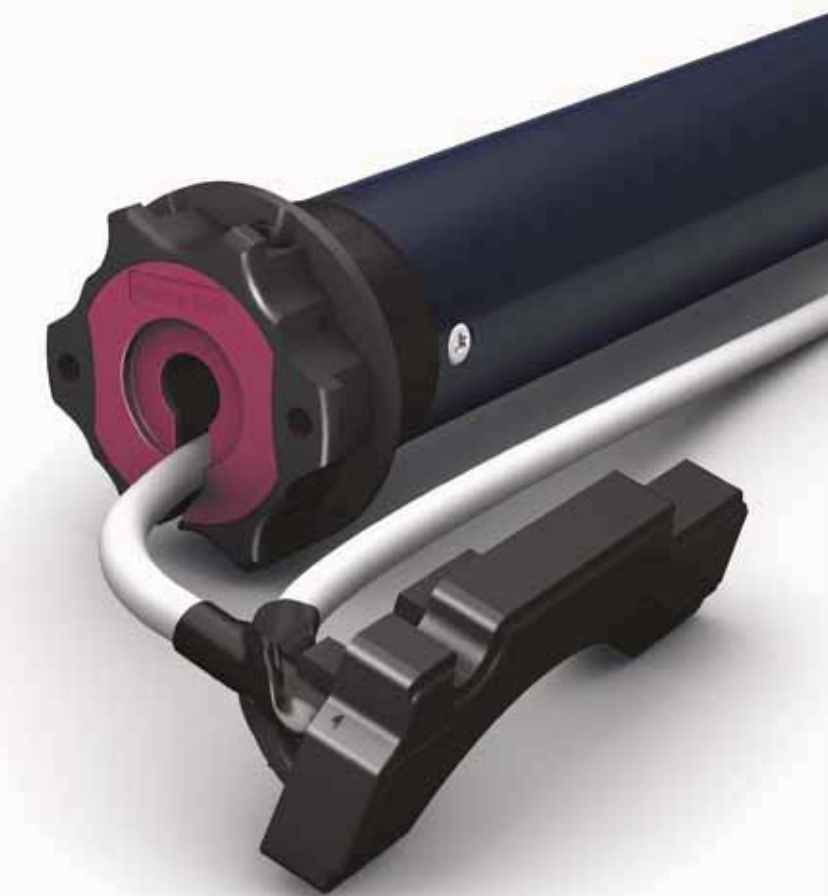

Insta Short ZRX Ø45

GLAVNA OBILJEŽJA

TEHNIČKA OBILJEŽJA

Zakretni moment motora (Nm)	
Brzina (o/min)	
Snaga (W)	
Napajanje (V/Hz)	
Radiofrekvencija (MHz)	
Upijanje (A)	
Kabel 4 x 0,75 (m)	
Vrijeme rada (min)	
Stupanj zaštite	
Memorijski kapacitet prijamnika (br. daljinskih upravljača)	
Težina (kg)	
L1 (mm)	

MEHANIČKE BLOKADE

KOMPATIBILNI SUSTAVI

Za cijeli asortiman kompatibilnih sustava pogledajte „Tablicu kompatibilnosti“ na str. 122

PRIMJENA



TEHNOLOGIJA



Šifra	Glava	Zakretni moment	Brzina
CZX45061700	Plastika	6 Nm	17 rpm

Certifikati su dostupni na web stranici cherubini-group.com

6/17
6
17
110
230/50
433,92
0,50
duž. 2,6
4
IP44
15
1,7 (uključena upravljačka jedinica)
343

Za rad treba dodatna oprema **A** i **B**

A čvrste uzice ili protuprovalne opruge

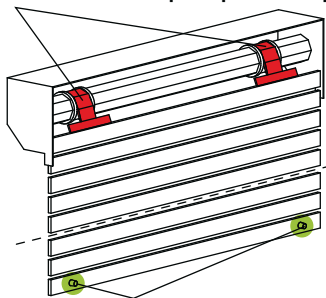

Ugradnja je veoma jednostavna: nakon ugradnje u rebrenicu, samostalno se prilagođava.

B vidljivi ili nevidljivi čepovi



Skipper Senso

Jednokanalni daljinski upravljač s integriranim senzorom svjetla i temperature. Pomaže pri održavanju željenih razina osvjetljenja i temperature tijekom ljeta i zime.



Daljinski upravljači Cherubini

Jednokanalni, višekanalni i zidni daljinski upravljači.



Gateway METAHome

Omogućuje se upravljanje uređajima Z-Wave i radijskim motorima Cherubini CRC RX putem pametnih telefona i glasovnih pomoćnika.

Wave Wire

Ø45



motor plug&play za tende

Elektronički graničnik sa žičnim upravljanjem i enkoderom

**JEDNOSTAVNO POSTAVLJANJE,
JEDNOSTAVNO PROGRAMIRANJE!**

Prilagođavanje graničnika upotrebom ploče s tipkalima

Ne treba pristupati glavi motora radi prilagođavanja.

**NE TREBA NAMJENSKA PLOČA S
TIPKALIMA!**

Posebne funkcije

- Funkcija „Preosjetljivost“ za silazne prepreke može se namještati na 3 moguće razine (samo za 15 Nm).
- Za tende s kutijom omogućuje se automatsko prilagođavanje graničnika zatvaranja (do 32 Nm).
- Za ostale vrste tenda programiranje obaju graničnika obavlja se jednostavnim sljedovima prekidača.
- Mogućnost paralelnog žičanog povezivanja.

ŽIČNI MOTOR



SMEĐA - OKRETANJE R1
CRNA - OKRETANJE R2
PLAVA - NEUTRALNO
ŽUTOZELENA ⊕

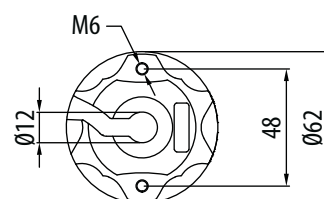
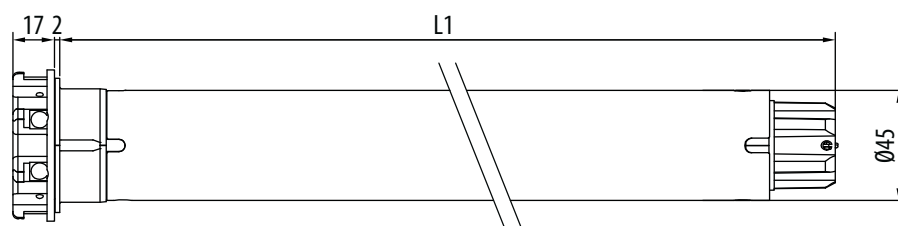

PRIMJENA



GLAVNA OBILJEŽJA

Šifra	Glava	Zakretni moment	Brzina
CEW45151700	Zamak	15 Nm	17 rpm
CEW45321700	Zamak	32 Nm	17 rpm
CEW45401700	Zamak	40 Nm	17 rpm
CEW45501200	Zamak	50 Nm	12 rpm

Certifikati su dostupni na web stranici cherubini-group.com

TEHNIČKA OBILJEŽJA

Zakretni moment motora
(Nm)

Brzina (o/min)

Snaga (W)

Napajanje (V/Hz)

Upijanje (A)

Kabel 4 x 0,75 (m)

Vrijeme rada (min)

Stupanj zaštite

Težina (kg)

L1 (mm)

15/17	32/17	40/17	50/12
15	32	40	50
17	17	17	12
170	250	275	275
230/50	230/50	230/50	230/50
0,80	1,10	1,25	1,25
duž. 3	duž. 3	duž. 3	duž. 3
4	4	4	4
IP44	IP44	IP44	IP44
3,0	3,4	3,4	3,4
503	543	543	543

KOMPATIBILNI SUSTAVI

Za cijeli asortiman kompatibilnih sustava pogledajte „Tablicu kompatibilnosti“ na str. 122



Daljinski upravljači Cherubini

Jednokanalni, višekanalni i zidni daljinski upravljači.



Radijska upravljačka jedinica TDS Gold

Upotrebom ovog prijavnika moguće je automatski pokrenuti mehaničke motore.



Uređaji za praćenje vremenskih uvjeta WindTec WindTec SC

Senzori vjetera i senzori sunca i vjetera s radijskom vezom putem upravljačke jedinice i senzor vjetera s kabelskom vezom.

Senso Wire

Ø45



idealno za sjenila i tehničke tende

Elektronički graničnik sa žičnim upravljanjem i enkoderom

**JEDNOSTAVNO POSTAVLJANJE,
JEDNOSTAVNO PROGRAMIRANJE!**

Prilagođavanje graničnika upotrebom ploče s tipkalima

Ne treba pristupati glavi motora radi prilagođavanja.

**NE TREBA NAMJENSKA PLOČA S
TIPKALIMA!**

Posebne funkcije

- Funkcija „Preosjetljivost“ za silazne prepreke može se namještati na 3 moguće razine.
- Mogućnost paralelnog žičanog povezivanja.

ŽIČNI MOTOR



SMEĐA - OKRETANJE R1
CRNA - OKRETANJE R2
PLAVA - NEUTRALNO
ŽUTOZELENA ⊕

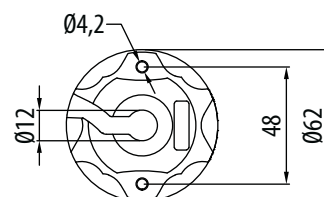
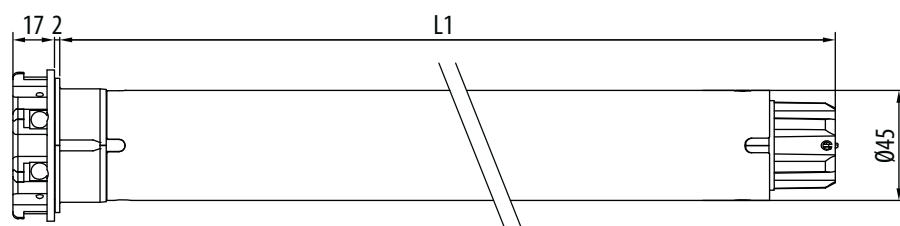

Senso Wire Ø45

GLAVNA OBILJEŽJA

TEHNIČKA OBILJEŽJA

Zakretni moment motora
(Nm)

Brzina (o/min)

Snaga (W)

Napajanje (V/Hz)

Upijanje (A)

Kabel 4 x 0,75 (m)

Vrijeme rada (min)

Stupanj zaštite

Težina (kg)

L1 (mm)

PRIMJENA

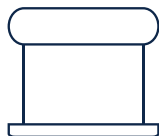

TEHNOLOGIJA



Šifra	Glava	Zakretni moment	Brzina
CEG45101700	Plastika	10 Nm	17 rpm
CEG45151700	Plastika	15 Nm	17 rpm
CEG45251700	Plastika	25 Nm	17 rpm
CEG45073000	Plastika	7 Nm	30 rpm
CEG45153000	Plastika	15 Nm	30 rpm

Certifikati su dostupni na web stranici cherubini-group.com

10/17	15/17	25/17	7/30	15/30
10	15	25	7	15
17	17	17	30	30
135	170	225	170	225
230/50	230/50	230/50	230/50	230/50
0,60	0,80	1,00	0,80	1,00
duž. 3	duž. 3	duž. 3	duž. 3	duž. 3
4	4	4	4	4
IP44	IP44	IP44	IP44	IP44
2,4	2,5	3,2	2,5	3,2
488	503	543	503	543

KOMPATIBILNI SUSTAVI

Za cijeli asortiman kompatibilnih sustava pogledajte „Tablicu kompatibilnosti“ na str. 122



Daljinski upravljači Cherubini

Jednokanalni, višekanalni i zidni daljinski upravljači.



Radijska upravljačka jedinica TDS Gold

Upotrebom ovog prijavnika moguće je automatski pokrenuti mehaničke motore.



Uređaji za praćenje vremenskih uvjeta WindTec WindTec SC

Senzori vjetra i senzori sunca i vjetra s radijskom vezom putem upravljačke jedinice i senzor vjetra s kabelskom vezom.

Modo RX

Ø45



rješenje za svaku vrstu rolete

Elektronički graničnik s integriranim radijom i žičnim upravljanjem

Jednostavno i intuitivno prilagođavanje graničnika putem daljinskog upravljača.

Tehnologijom enkodera jamči se potpuna preciznost i pouzdanost pri održavanju položaja.

Sigurnost i jednostavnost

Sustav Rolling Code šifriranja visoke razine sigurnosti.

Jednostavnost programiranja i manevriranja: svi prolazi potvrđuju se motorom putem malih okretaja.

Posebne funkcije

- Zaštita od smrzavanja i otkrivanje prepreka pri podizanju i spuštanju s prilagođavanjem osjetljivosti na 3 moguće razine.
- Mogućnost pohranjivanja srednjeg položaja.

Dodatna povezivanja

Žično upravljanje.

MOTOR S INTEGRIRANIM RADIJOM

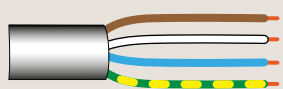

SMEĐA - FAZNA
BIJELA - ŽIČNO UPRAVLJANJE
PLAVA - NEUTRALNO
ŽUTOZELENA ⊕

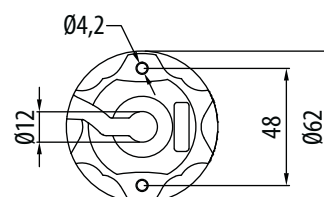
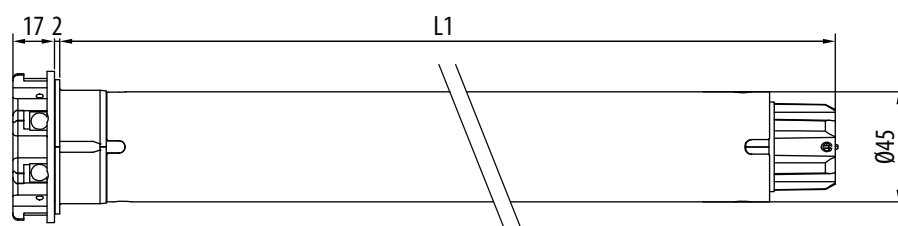

Modo RX Ø45

GLAVNA OBILJEŽJA

TEHNIČKA OBILJEŽJA

Zakretni moment motora
(Nm)

Brzina (o/min)

Snaga (W)

Napajanje (V/Hz)

Radiofrekvencija (MHz)

Upijanje (A)

Kabel 4 x 0,75 (m)

Vrijeme rada (min)

Stupanj zaštite

Memorijski kapacitet
prijamnika (br. daljinskih
upravljača)

Težina (kg)

L1 (mm)

KOMPATIBILNI SUSTAVI

Za cijeli asortiman kompatibilnih sustava pogledajte „Tablicu kompatibilnosti“ na str. 122

PRIMJENA



TEHNOLOGIJA



Šifra	Glava	Zakretni moment	Brzina
CE045101705	Plastika	10 Nm	17 rpm
CE045201705	Plastika	20 Nm	17 rpm
CE045301705	Plastika	30 Nm	17 rpm
CE045401705	Plastika	40 Nm	17 rpm
CE045501205	Plastika	50 Nm	12 rpm

Certifikati su dostupni na web stranici cherubini-group.com

10/17	20/17	30/17	40/17	50/12
10	20	30	40	50
17	17	17	17	12
135	195	250	275	275
230/50	230/50	230/50	230/50	230/50
433,92	433,92	433,92	433,92	433,92
0,60	0,85	1,10	1,25	1,25
duž. 2,5	duž. 2,5	duž. 2,5	duž. 2,5	duž. 2,5
4	4	4	4	4
IP44	IP44	IP44	IP44	IP44
15	15	15	15	15
2,3	2,3	3,2	3,2	3,2
546	546	586	586	586



Skipper Senso

Jednokanalni daljinski upravljač s integriranim senzorom svjetla i temperature. Pomaže pri održavanju željenih razina osvjetljenja i temperature tijekom ljeta i zime.



Daljinski upravljači Cherubini

Jednokanalni, višekanalni i zidni daljinski upravljači.



Gateway METAHome

Omogućuje se upravljanje uređajima Z-Wave i radijskim motorima Cherubini CRC RX putem pametnih telefona i glasovnih pomoćnika.

Tronic RX

Ø45



sigurnost i udobnost

Elektronički graničnik s integriranim radijom i žičnim upravljanjem

Jednostavno i intuitivno prilagođavanje graničnika putem daljinskog upravljača.

Tehnologijom enkodera jamči se potpuna preciznost i pouzdanost pri održavanju položaja.

Sigurnost i jednostavnost

Sustav Rolling Code šifriranja visoke razine sigurnosti.

Jednostavnost programiranja i manevriranja: svi prolazi potvrđuju se motorom putem malih okretaja.

Posebne funkcije

- Ručno i poluautomatsko prilagođavanje graničnika.
- Mogućnost programiranja daljinskim upravljačem i tipkalom.
- Zaštita od smrzavanja i otkrivanje prepreka pri podizanju i spužtanju s prilagođavanjem osjetljivosti na 3 moguće razine.
- Mogućnost pohranjivanja srednjeg položaja.

Dodatna povezivanja

Žično upravljanje.

MOTOR S INTEGRIRANIM RADIJOM

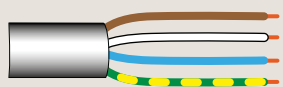

SMEĐA - FAZNA
BIJELA - ŽIČNO UPRAVLJANJE
PLAVA - NEUTRALNO
ŽUTOZELENA ⊕

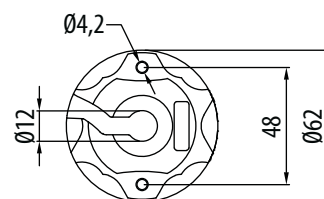
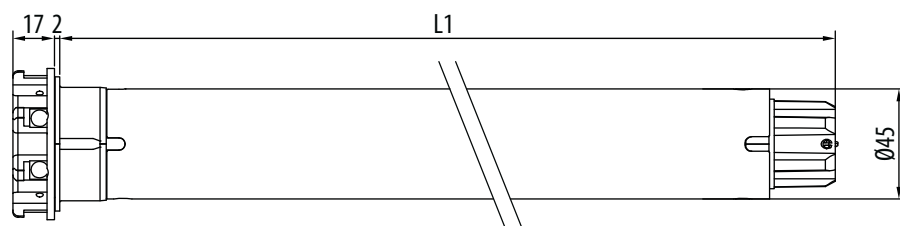



GLAVNA OBILJEŽJA

TEHNIČKA OBILJEŽJA

Zakretni moment motora (Nm)	6	10	15	25	32	40	50
Brzina (o/min)	17	17	17	17	17	17	12
Snaga (W)	110	135	170	225	250	275	275
Napajanje (V/Hz)	230/50	230/50	230/50	230/50	230/50	230/50	230/50
Radiofrekvencija (MHz)	433,92	433,92	433,92	433,92	433,92	433,92	433,92
Upijanje (A)	0,50	0,60	0,80	1,00	1,10	1,25	1,25
Kabel 4 x 0,75 (m)	duž. 3	duž. 3	duž. 3	duž. 3	duž. 3	duž. 3	duž. 3
Vrijeme rada (min)	4	4	4	4	4	4	4
Stupanj zaštite	IP44	IP44	IP44	IP44	IP44	IP44	IP44
Memorijski kapacitet prijamnika (br. daljinskih upravljača)	15	15	15	15	15	15	15
Težina (kg)	2,3	2,4	2,5	3,2	3,2	3,2	3,2
L1 (mm)	473	488	503	543	543	543	543

Šifra	Glava	Zakretni moment	Brzina
CER45061700	Plastika	6 Nm	17 rpm
CER45101700	Plastika	10 Nm	17 rpm
CER45151700	Plastika	15 Nm	17 rpm
CER45251700	Plastika	25 Nm	17 rpm
CER45321700	Plastika	32 Nm	17 rpm
CER45401700	Plastika	40 Nm	17 rpm
CER45501200	Plastika	50 Nm	12 rpm

Certifikati su dostupni na web stranici cherubini-group.com

	6/17	10/17	15/17	25/17	32/17	40/17	50/12
Zakretni moment motora (Nm)	6	10	15	25	32	40	50
Brzina (o/min)	17	17	17	17	17	17	12
Snaga (W)	110	135	170	225	250	275	275
Napajanje (V/Hz)	230/50	230/50	230/50	230/50	230/50	230/50	230/50
Radiofrekvencija (MHz)	433,92	433,92	433,92	433,92	433,92	433,92	433,92
Upijanje (A)	0,50	0,60	0,80	1,00	1,10	1,25	1,25
Kabel 4 x 0,75 (m)	duž. 3	duž. 3	duž. 3	duž. 3	duž. 3	duž. 3	duž. 3
Vrijeme rada (min)	4	4	4	4	4	4	4
Stupanj zaštite	IP44	IP44	IP44	IP44	IP44	IP44	IP44
Memorijski kapacitet prijamnika (br. daljinskih upravljača)	15	15	15	15	15	15	15
Težina (kg)	2,3	2,4	2,5	3,2	3,2	3,2	3,2
L1 (mm)	473	488	503	543	543	543	543



Skipper Senso

Jednokanalni daljinski upravljač s integriranim senzorom svjetla i temperature. Pomaže pri održavanju željenih razina osvijetljenja i temperature tijekom ljeta i zime.



Daljinski upravljači Cherubini

Jednokanalni, višekanalni i zidni daljinski upravljači.



Odašiljač sustava kućne automatizacije

Omogućuje se integriranje radijskih motora Cherubini u sustav kućne automatizacije stambenog prostora.



Gateway METAHome

Omogućuje se upravljanje uređajima Z-Wave i radijskim motorima Cherubini CRC RX putem pametnih telefona i glasovnih pomoćnika.

KOMPATIBILNI SUSTAVI

Za cijeli asortiman kompatibilnih sustava pogledajte „Tablicu kompatibilnosti“ na str. 122

Open ZRX Ø45



dvostruki radijski protokol, višestruke prednosti

Elektronički graničnik s integriranim dvostrukim radijskim protokolom Cherubini CRC RX i Z-Wave

S obzirom na to da je povezan s pristupnikom, motorom se može upravljati putem glasovnih pomoćnika (Google Home ili Amazon Alexa), kao i radijskim daljinskim upravljačima CRC RX, prekidačima i mrežnim aplikacijama.

Potpuni povrat informacija

Motor održava u ravnoteži svoje stanje za svaku vrstu primljene naredbe: kabelskim putem upotrebom tipkala ili prekidača, putem radija CRC RX upotrebom daljinskog upravljača, putem mreže Z-Wave, putem glasovnog pomoćnika, tablet-računala ili pametnog telefona.

Funkcionalnost

Zbog dvostrukog radijskog protokola omogućuju se jednake prednosti i lakoća programiranja asortimana društva Cherubini sa savršenom integracijom unutar sustava za Home Building Automation Z-Wave.

Posebne funkcije

- Ručno i poluautomatsko prilagođavanje graničnika.
- Zaštita od smrzavanja i otkrivanje prepreka pri podizanju i spužtanju s prilagođavanjem osjetljivosti na 3 moguće razine.
- Mogućnost pohranjivanja srednjeg položaja.
- Mogućnost programiranja daljinskim upravljačem i tipkalom.

Dodatna povezivanja

Žično upravljanje.

MOTOR S INTEGRIRANIM RADIJOM

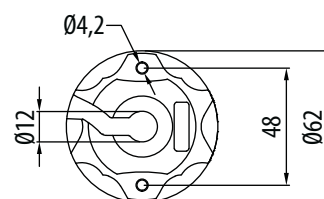
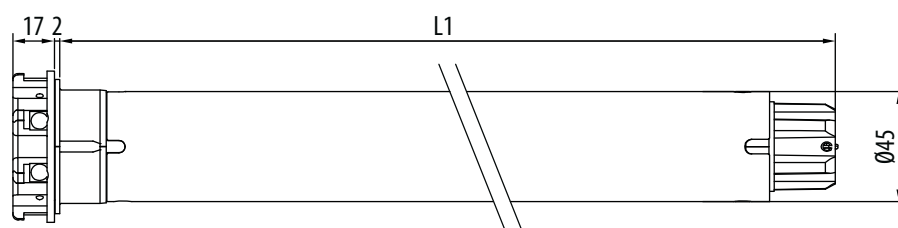

Open ZRX Ø45

GLAVNA OBILJEŽJA

TEHNIČKA OBILJEŽJA

Zakretni moment motora (Nm)
Brzina (o/min)
Snaga (W)
Napajanje (V/Hz)
Radiofrekvencija (MHz)
Upijanje (A)
Kabel 4 x 0,75 (m)
Vrijeme rada (min)
Stupanj zaštite
Memorijski kapacitet prijamnika (br. daljinskih upravljača)
Težina (kg)
L1 (mm)

KOMPATIBILNI SUSTAVI

Za cijeli asortiman kompatibilnih sustava pogledajte „Tablicu kompatibilnosti“ na str. 122

PRIMJENA



TEHNOLOGIJA



Šifra	Glava	Zakretni moment	Brzina
CZR45061700	Plastika	6 Nm	17 rpm
CZR45101700	Plastika	10 Nm	17 rpm
CZR45151700	Plastika	15 Nm	17 rpm
CZR45251700	Plastika	25 Nm	17 rpm
CZR45321700	Plastika	32 Nm	17 rpm
CZR45401700	Plastika	40 Nm	17 rpm
CZR45501200	Plastika	50 Nm	12 rpm

Certifikati su dostupni na web stranici cherubini-group.com

	6/17	10/17	15/17	25/17	32/17	40/17	50/12
Zakretni moment motora (Nm)	6	10	15	25	32	40	50
Brzina (o/min)	17	17	17	17	17	17	12
Snaga (W)	110	135	170	225	250	275	275
Napajanje (V/Hz)	230/50	230/50	230/50	230/50	230/50	230/50	230/50
Radiofrekvencija (MHz)	433,92	433,92	433,92	433,92	433,92	433,92	433,92
Upijanje (A)	0,50	0,60	0,80	1,00	1,10	1,25	1,25
Kabel 4 x 0,75 (m)	duž. 3	duž. 3	duž. 3	duž. 3	duž. 3	duž. 3	duž. 3
Vrijeme rada (min)	4	4	4	4	4	4	4
Stupanj zaštite	IP44	IP44	IP44	IP44	IP44	IP44	IP44
Memorijski kapacitet prijamnika (br. daljinskih upravljača)	15	15	15	15	15	15	15
Težina (kg)	2,3	2,4	2,5	3,2	3,2	3,2	3,2
L1 (mm)	473	488	503	543	543	543	543



Daljinski upravljači Cherubini

Jednokanalni, višekanalni i zidni daljinski upravljači.



Gateway METAHome

Omogućuje se upravljanje uređajima Z-Wave i radijskim motorima Cherubini CRC RX putem pametnih telefona i glasovnih pomoćnika.



Odašiljač sustava kućne automatizacije

Omogućuje se integriranje radijskih motora Cherubini u sustav kućne automatizacije stambenog prostora.

Clima Plus RX

Ø45



za svaku vrstu roleta s prilagodljivim letvicama, padajuće i s pričvršćivanjem

Elektronički graničnik s integriranim radijom i žičnim upravljanjem

Mogućnost programiranja daljinskim upravljačem i tipkalom.

Kompatibilno s većinom sustava kućne automatizacije na tržištu.

Programiranje nagiba

5 programabilnih mogućnosti nagiba omogućuje upravljanje svim vrstama rebrenica i prilagodljivih letvica na tržištu bilo s padajućim sustavom ili sustavom koji se pričvršćuje.

Posebne funkcije

- Ručno i poluautomatsko prilagođavanje graničnika.
- Zaštita od smrzavanja i otkrivanje prepreka pri podizanju i spužtanju s prilagođavanjem osjetljivosti na 3 moguće razine.
- Mogućnost pohranjivanja srednjeg položaja.

Dodatna povezivanja

Žično upravljanje.

MOTOR S INTEGRIRANIM RADIJOM



SMEĐA - FAZNA
BIJELA - ŽIČNO UPRAVLJANJE
PLAVA - NEUTRALNO
ŽUTOZELENA ⊕

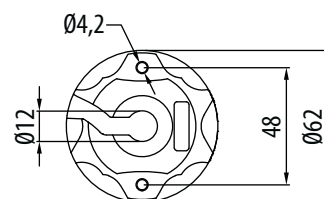
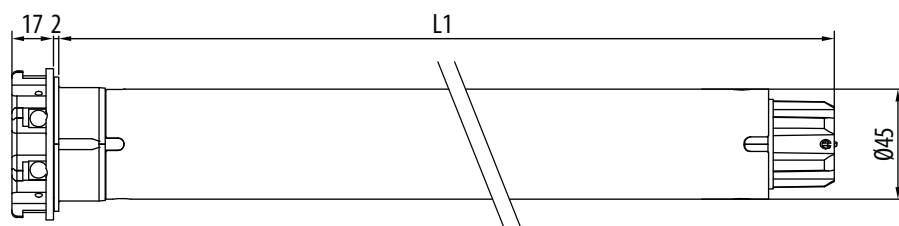

Clima Plus RX Ø45

GLAVNA OBILJEŽJA

TEHNIČKA OBILJEŽJA

Zakretni moment motora (Nm)
Brzina (o/min)
Snaga (W)
Napajanje (V/Hz)
Radiofrekvencija (MHz)
Upijanje (A)
Kabel 4 x 0,75 (m)
Vrijeme rada (min)
Stupanj zaštite
Memorijski kapacitet prijamnika (br. daljinskih upravljača)
Težina (kg)
L1 (mm)

PRIMJENA



TEHNOLOGIJA



Šifra	Glava	Zakretni moment	Brzina
CED45101200	Plastika	10 Nm	12 rpm
CED45151200	Plastika	15 Nm	12 rpm
CED45251200	Plastika	25 Nm	12 rpm
CED45321200	Plastika	32 Nm	12 rpm
CED45401200	Plastika	40 Nm	12 rpm
CED45501200	Plastika	50 Nm	12 rpm

Certifikati su dostupni na web stranici cherubini-group.com

	10/12	15/12	25/12	32/12	40/12	50/12
Zakretni moment motora (Nm)	10	15	25	32	40	50
Brzina (o/min)	12	12	12	12	12	12
Snaga (W)	135	170	225	250	250	275
Napajanje (V/Hz)	230/50	230/50	230/50	230/50	230/50	230/50
Radiofrekvencija (MHz)	433,92	433,92	433,92	433,92	433,92	433,92
Upijanje (A)	0,60	0,80	1,00	1,10	1,10	1,25
Kabel 4 x 0,75 (m)	duž. 3	duž. 3	duž. 3	duž. 3	duž. 3	duž. 3
Vrijeme rada (min)	4	4	4	4	4	4
Stupanj zaštite	IP44	IP44	IP44	IP44	IP44	IP44
Memorijski kapacitet prijamnika (br. daljinskih upravljača)	15	15	15	15	15	15
Težina (kg)	2,4	2,5	3,2	3,2	3,2	3,2
L1 (mm)	488	503	543	543	543	543

KOMPATIBILNI SUSTAVI

Za cijeli asortiman kompatibilnih sustava pogledajte „Tablicu kompatibilnosti“ na str. 122



Daljinski upravljači Cherubini

Jednokanalni, višekanalni i zidni daljinski upravljači.



Odašiljač sustava kućne automatizacije

Omogućuje se integriranje radijskih motora Cherubini u sustav kućne automatizacije stambenog prostora.



Gateway METAHome

Omogućuje se upravljanje uređajima Z-Wave i radijskim motorima Cherubini CRC RX putem pametnih telefona i glasovnih pomoćnika.

Dimio ZRX Ø45



prednosti dvostrukog radija za svaku vrstu podesivih zatvarača.

Elektronički graničnik s integriranim dvostrukim radijskim protokolom Cherubini CRC RX i Z-Wave

S obzirom na to da je povezan s pristupnikom, motorom se može upravljati putem glasovnih pomoćnika (Google Home ili Amazon Alexa), kao i radijskim daljinskim upravljačima CRC RX, prekidačima i mrežnim aplikacijama.

Programiranje nagiba

5 programabilnih mogućnosti nagiba omogućuje upravljanje svim vrstama rebrenica i prilagodljivih letvica na tržištu bilo s padajućim sustavom ili sustavom koji se pričvršćuje.

Potpuni povrat informacija

Motor održava u ravnoteži svoje stanje za svaku vrstu primljene naredbe: kabelskim putem upotrebom tipkala ili prekidača, putem radija CRC RX upotrebom daljinskog upravljača, putem mreže Z-Wave, putem glasovnog pomoćnika, tablet-računala ili pametnog telefona.

Funkcionalnost

Zbog dvostrukog radijskog protokola omogućuju se jednake prednosti i lakoća programiranja asortimana društva Cherubini sa savršenom integracijom unutar sustava za Home Building Automation Z-Wave.

Posebne funkcije

- Ručno i poluautomatsko prilagođavanje graničnika.
- Zaštita od smrzavanja i otkrivanje prepreka pri podizanju i spužtanju s prilagođavanjem osjetljivosti na 3 moguće razine.
- Mogućnost pohranjivanja srednjeg položaja.

Dodatna povezivanja

Žično upravljanje.

MOTOR S INTEGRIRANIM RADIJOM

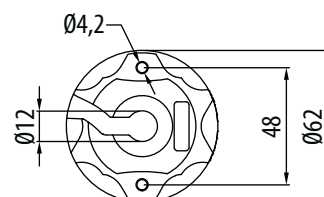
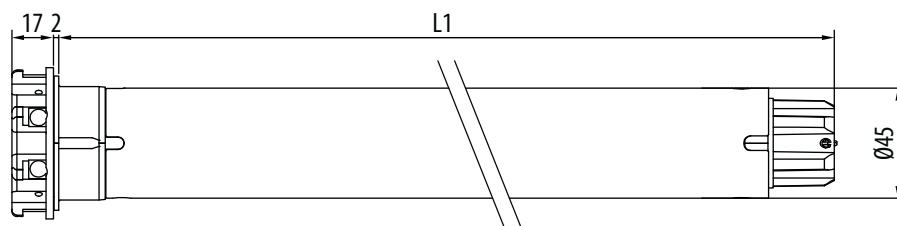

Dimio ZRX Ø45

GLAVNA OBILJEŽJA

TEHNIČKA OBILJEŽJA

Zakretni moment motora (Nm)
Brzina (o/min)
Snaga (W)
Napajanje (V/Hz)
Radiofrekvencija (MHz)
Upijanje (A)
Kabel 4 x 0,75 (m)
Vrijeme rada (min)
Stupanj zaštite
Memorijski kapacitet prijamnika (br. daljinskih upravljača)
Težina (kg)
L1 (mm)

PRIMJENA



TEHNOLOGIJA



Šifra	Glava	Zakretni moment	Brzina
CZD45101200	Plastika	10 Nm	12 rpm
CZD45151200	Plastika	15 Nm	12 rpm
CZD45251200	Plastika	25 Nm	12 rpm
CZD45321200	Plastika	32 Nm	12 rpm
CZD45401200	Plastika	40 Nm	12 rpm
CZD45501200	Plastika	50 Nm	12 rpm

Certifikati su dostupni na web stranici cherubini-group.com

10/12	15/12	25/12	32/12	40/12	50/12
10	15	25	32	40	50
12	12	12	12	12	12
135	170	225	250	250	275
230/50	230/50	230/50	230/50	230/50	230/50
433,92	433,92	433,92	433,92	433,92	433,92
0,60	0,80	1,00	1,10	1,10	1,25
duž. 3	duž. 3	duž. 3	duž. 3	duž. 3	duž. 3
4	4	4	4	4	4
IP44	IP44	IP44	IP44	IP44	IP44
15	15	15	15	15	15
2,4	2,5	3,2	3,2	3,2	3,2
488	503	543	543	543	543

KOMPATIBILNI SUSTAVI

Za cijeli asortiman kompatibilnih sustava pogledajte „Tablicu kompatibilnosti“ na str. 122



Daljinski upravljači Cherubini

Jednokanalni, višekanalni i zidni daljinski upravljači.



Odašiljač sustava kućne automatizacije

Omogućuje se integriranje radijskih motora Cherubini u sustav kućne automatizacije stambenog prostora.



Gateway METAHome

Omogućuje se upravljanje uređajima Z-Wave i radijskim motorima Cherubini CRC RX putem pametnih telefona i glasovnih pomoćnika.

Wave RX

Ø45



motor za svaku vrstu tende

Elektronički graničnik s integriranim radijom i žičnim upravljanjem

Pričvršćivanje bez držača

Zbog metalne glave, motor je moguće pričvrstiti izravno za nosač.

Prilagođavanje snage zatvaranja

Mogućnost prilagođavanja primijenjene sile jamči savršeno zatvaranje tenda s kutijom uz izbjegavanje opasnosti od prekomjernog trenja tkanine.

Posebne funkcije

- Funkcija „Preosjetljivost“ za silazne prepreke koja se aktivira daljinskim upravljačem i koja se može namještati na 3 moguće razine (samo za 10-15-25 Nm).
- Otkrivanje prepreka pri zatvaranju s prilagođavanjem osjetljivosti na 3 moguće razine.
- Kontrola zakretnog momenta za zaustavljanje tendi s kutijom u položaju zatvaranja.
- Mogućnost pohranjivanja srednjeg položaja.
- Mogućnost programiranja daljinskim upravljačem i tipkalom.

Dodatna povezivanja

Žično upravljanje.

Radijsko povezivanje s uređajima WindTec, Mistral i Rugiada za praćenje vremenskih uvjeta.

MOTOR S INTEGRIRANIM RADIJOM

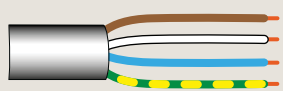

SMEĐA - FAZNA
BIJELA - ŽIČNO UPRAVLJANJE
PLAVA - NEUTRALNO
ŽUTOZELENA ⊕



FUNKCIJE ZA PERGOLE I TRIJEMOVE

Pergole s nagibima

Kod pergola s nagibima motor se automatski zaustavlja kada tkanina dosegne položaj najveće rastegnutosti: za memoriranje graničnika dovoljno je izvesti slijed putem daljinskog upravljača. Od ovog trenutka svaki put kada motor dođe do položaja graničnika otvaranja, zaustavlja se održavajući uvijek zategnutost tkanine.

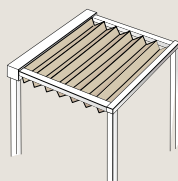

Valjkaste pergole

Kod valjkastih pergola moguće je aktivirati funkciju zatezača kojim se nakon što se dosegne položaj otvaranja tende pokreće automatsko zavijanje programirane širine kojom se zateže tkanina.

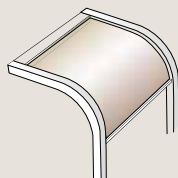

Wave RX Ø45 4 okretaja: idealno za pergole s prilagodljivim letvicama

„Spora“ inačica (4 o/min) promatrana je radi pomicanja pergola s prilagodljivim letvicama. Visokom rezolucijom elektroničkog upravljanja okretajima omogućuje se završno prilagođavanje kutnog položaja letvica čime se jamči visoka razina udobnosti pri osvjetljenju. Zbog elektroničkog graničnika kojim se upravlja daljinskim upravljačem, motor postaje iznimno fleksibilan i prilagodljiv svakoj konstrukciji.

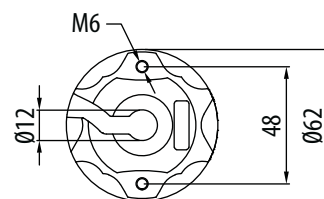
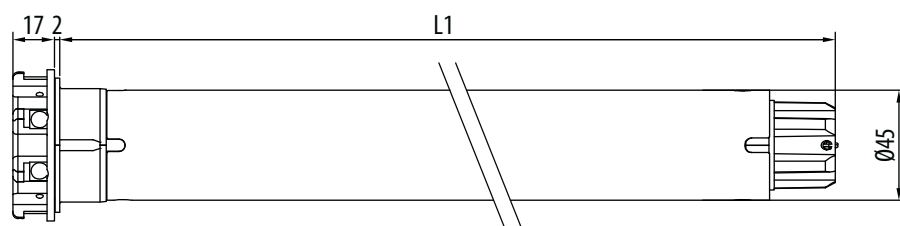
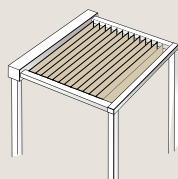

Wave RX Ø45

PRIMJENA

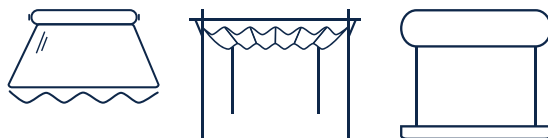

TEHNOLOGIJA



GLAVNA OBILJEŽJA

Šifra	Glava	Zakretni moment	Brzina
CET45101700	Zamak	10 Nm	17 rpm
CET45151700	Zamak	15 Nm	17 rpm
CET45251700	Zamak	25 Nm	17 rpm
CET45321700	Zamak	32 Nm	17 rpm
CET45401700	Zamak	40 Nm	17 rpm
CET45501200	Zamak	50 Nm	12 rpm
CET45400400	Zamak	40 Nm	4 rpm

Certifikati su dostupni na web stranici cherubini-group.com

TEHNIČKA OBILJEŽJA

Zakretni moment motora
(Nm)

Brzina (o/min)

Snaga (W)

Napajanje (V/Hz)

Radiofrekvencija (MHz)

Upijanje (A)

Kabel 4 x 0,75 (m)

Vrijeme rada (min)

Stupanj zaštite

Memorijski kapacitet
prijamnika (br. daljinskih
upravljača)

Težina (kg)

L1 (mm)

	10/17	15/17	25/17	32/17	40/17	50/12	40/4
Zakretni moment motora (Nm)	10	15	25	32	40	50	40
Brzina (o/min)	17	17	17	17	17	12	4
Snaga (W)	135	170	225	250	275	275	215
Napajanje (V/Hz)	230/50	230/50	230/50	230/50	230/50	230/50	230/50
Radiofrekvencija (MHz)	433,92	433,92	433,92	433,92	433,92	433,92	433,92
Upijanje (A)	0,60	0,80	1,00	1,10	1,25	1,25	0,90
Kabel 4 x 0,75 (m)	duž. 5	duž. 5	duž. 5	duž. 5	duž. 5	duž. 5	duž. 5
Vrijeme rada (min)	4	4	4	4	4	4	4
Stupanj zaštite	IP44	IP44	IP44	IP44	IP44	IP44	IP44
Memorijski kapacitet prijamnika (br. daljinskih upravljača)	15	15	15	15	15	15	15
Težina (kg)	3,0	3,1	3,6	3,6	3,6	3,6	3,4
L1 (mm)	488	503	543	543	543	543	525

KOMPATIBILNI SUSTAVI

Za cijeli asortiman
kompatibilnih sustava
pogledajte „Tablicu
kompatibilnosti“ na str. 122



Daljinski upravljači Cherubini

Jednokanalni, višekanalni i zidni
daljinski upravljači.



Radijski kišni senzor Rugiada

Senzor kiše povezan s
odašiljačem sustava kućne
automatizacije Cherubini.



Uređaji WindTec i Mistral za praćenje vremenskih uvjeta

Senzori vjetra, senzori sunca
i vjetra te vibrirajući senzori
vjetra koji imaju radijsku vezu
(bežičnu) s motorom.

Ora ZRX Ø45



dvostruki radijski motor za tende i pergole

Elektronički graničnik s integriranim dvostrukim radijskim protokolom Cherubini CRC RX i Z-Wave

S obzirom na to da je povezan s pristupnikom, motorom se može upravljati putem glasovnih pomoćnika (Google Home ili Amazon Alexa), kao i radijskim daljinskim upravljačima CRC RX, prekidačima i mrežnim aplikacijama.

Potpuni povrat informacija

Motor održava u ravnoteži svoje stanje za svaku vrstu primljene naredbe: kablskim putem upotrebom tipkala ili prekidača, putem radija CRC RX upotrebom daljinskog upravljača, putem mreže Z-Wave, putem glasovnog pomoćnika, tablet-računala ili pametnog telefona.

Funkcionalnost

Zbog dvostrukog radijskog protokola omogućuju se jednake prednosti i lakoća programiranja asortimana društva Cherubini sa savršenom integracijom unutar sustava za Home Building Automation Z-Wave.

Posebne funkcije

- Funkcija „Preosjetljivost“ za silazne prepreke koja se aktivira daljinskim upravljačem i koja se može namještati na 3 moguće razine (samo za 10-15-25 Nm).
- Otkrivanje prepreka pri zatvaranju s prilagođavanjem osjetljivosti na 3 moguće razine.
- Kontrola zakretnog momenta za zaustavljanje tendi s kutijom u položaju zatvaranja.
- Mogućnost pohranjivanja srednjeg položaja.

Dodatna povezivanja

Žično upravljanje.

MOTOR S INTEGRIRANIM RADIJOM



FUNKCIJE ZA PERGOLE I TRIJEMOVE

Pergole s nagibima

Kod pergola s nagibima motor se automatski zaustavlja kada tkanina dosegne položaj najveće rastegnutosti: za memoriranje graničnika dovoljno je izvesti slijed putem daljinskog upravljača. Od ovog trenutka svaki put kada motor dođe do položaja graničnika otvaranja, zaustavlja se održavajući uvijek zategnutost tkanine.

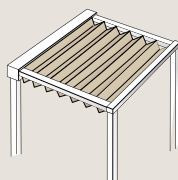

Valjkaste pergole

Kod valjkastih pergola moguće je aktivirati funkciju zatezača kojim se nakon što se dosegne položaj otvaranja tende pokreće automatsko zavijanje programirane širine kojom se zateže tkanina.

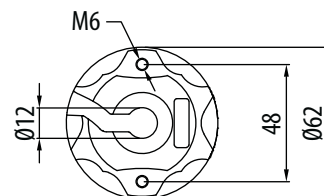
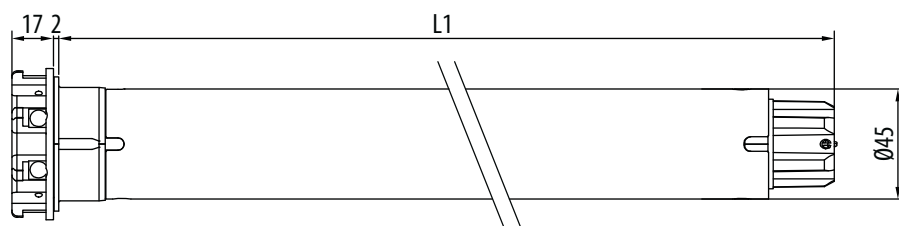
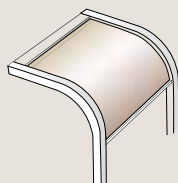

Ora ZRX Ø45

PRIMJENA

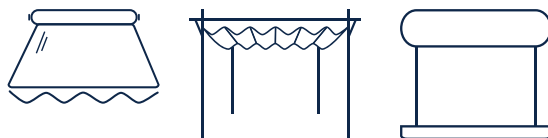

TEHNOLOGIJA



GLAVNA OBILJEŽJA

Šifra	Glava	Zakretni moment	Brzina
CZT45151700	Zamak	15 Nm	17 rpm
CZT45251700	Zamak	25 Nm	17 rpm
CZT45321700	Zamak	32 Nm	17 rpm
CZT45401700	Zamak	40 Nm	17 rpm
CZT45501200	Zamak	50 Nm	12 rpm

Certifikati su dostupni na web stranici cherubini-group.com

TEHNIČKA OBILJEŽJA

Zakretni moment motora
(Nm)

Brzina (o/min)

Snaga (W)

Napajanje (V/Hz)

Radiofrekvencija (MHz)

Upijanje (A)

Kabel 4 x 0,75 (m)

Vrijeme rada (min)

Stupanj zaštite

Memorijski kapacitet
prijamnika (br. daljinskih
upravljača)

Težina (kg)

L1 (mm)

	15/17	25/17	32/17	40/17	50/12
Zakretni moment motora (Nm)	15	25	32	40	50
Brzina (o/min)	17	17	17	17	12
Snaga (W)	170	225	250	275	275
Napajanje (V/Hz)	230/50	230/50	230/50	230/50	230/50
Radiofrekvencija (MHz)	433,92	433,92	433,92	433,92	433,92
Upijanje (A)	0,80	1,00	1,10	1,25	1,25
Kabel 4 x 0,75 (m)	duž. 5	duž. 5	duž. 5	duž. 5	duž. 5
Vrijeme rada (min)	4	4	4	4	4
Stupanj zaštite	IP44	IP44	IP44	IP44	IP44
Memorijski kapacitet prijamnika (br. daljinskih upravljača)	15	15	15	15	15
Težina (kg)	3,1	3,6	3,6	3,6	3,6
L1 (mm)	503	543	543	543	543

KOMPATIBILNI SUSTAVI

Za cijeli asortiman kompatibilnih sustava pogledajte „Tablicu kompatibilnosti“ na str. 122



Daljinski upravljači Cherubini

Jednokanalni, višekanalni i zidni daljinski upravljači.



Gateway METAHome

Omogućuje se upravljanje uređajima Z-Wave i radijskim motorima Cherubini CRC RX putem pametnih telefona i glasovnih pomoćnika.



Uređaji WindTec i Mistral za praćenje vremenskih uvjeta

Senzori vjetra, senzori sunca i vjetra te vibrirajući senzori vjetra koji imaju radijsku vezu (bežičnu) s motorom.

Wave Lock RX

Ø45



motor za tende s automatskim pričvršćivanjem

Elektronički graničnik s integriranim radijom i žičnim upravljanjem

Wave Lock RX nastao je za iznimno fleksibilno prilagođavanje svim tendama, vodoravnim ili okomitim, koje se opremaju automatskim pričvršćivanjem. Elektroničko programiranje pomicanja pričvršćivanja i sile trenja jamči stabilan rad kroz vrijeme.

Pričvršćivanje bez držača

Zbog metalne glave, motor je moguće pričvrstiti izravno za nosač.

Posebne funkcije

- Funkcija „Preosjetljivost“ za silazne prepreke koja se aktivira daljinskim upravljačem i koja se može namještati na 3 moguće razine (samo za 15-25 Nm).
- Otkrivanje prepreka pri zatvaranju s prilagođavanjem osjetljivosti na 3 moguće razine.
- Automatski programabilni sustav za pričvršćivanje i skidanje tende.
- Mogućnost pohranjivanja automatskog pričvršćivanja i skidanja tende čak i u srednjem položaju.
- Kontrola zakretnog momenta za zaustavljanje tendi s kutijom u položaju zatvaranja.
- Mogućnost programiranja daljinskim upravljačem i tipkalom.

Dodatna povezivanja

Žično upravljanje.

Radijsko povezivanje s uređajima WindTec, Mistral i Rugiada za praćenje vremenskih uvjeta.

MOTOR S INTEGRIRANIM RADIJOM

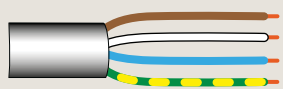

SMEĐA - FAZNA
BIJELA - ŽIČNO UPRAVLJANJE
PLAVA - NEUTRALNO
ŽUTOZELENA ⊕



TENDE S AUTOMATSKIM PRIČVRŠĆIVANJEM

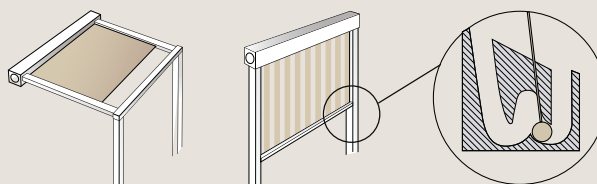

SUSTAV ZA PRIČVRŠĆIVANJE/
SKIDANJE

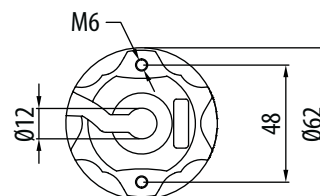
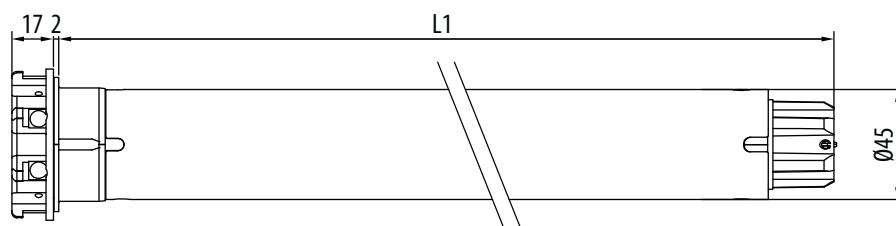

Wave Lock RX Ø45

PRIMJENA

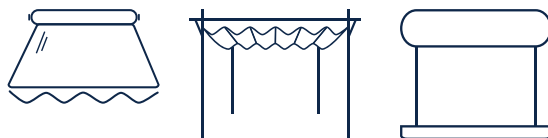

TEHNOLOGIJA



GLAVNA OBILJEŽJA

Šifra	Glava	Zakretni moment	Brzina
CET45151725	Zamak	15 Nm	17 rpm
CET45251725	Zamak	25 Nm	17 rpm
CET45321725	Zamak	32 Nm	17 rpm
CET45401725	Zamak	40 Nm	17 rpm
CET45501225	Zamak	50 Nm	12 rpm

Certifikati su dostupni na web stranici cherubini-group.com

TEHNIČKA OBILJEŽJA

Zakretni moment motora
(Nm)

Brzina (o/min)

Snaga (W)

Napajanje (V/Hz)

Radiofrekvencija (MHz)

Upijanje (A)

Kabel 4 x 0,75 (m)

Vrijeme rada (min)

Stupanj zaštite

Memorijski kapacitet
prijamnika (br. daljinskih
upravljača)

Težina (kg)

L1 (mm)

15/17	25/17	32/17	40/17	50/12
15	25	32	40	50
17	17	17	17	12
170	225	250	275	275
230/50	230/50	230/50	230/50	230/50
433,92	433,92	433,92	433,92	433,92
0,80	1,00	1,10	1,25	1,25
duž. 5	duž. 5	duž. 5	duž. 5	duž. 5
4	4	4	4	4
IP44	IP44	IP44	IP44	IP44
15	15	15	15	15
3,1	3,6	3,6	3,6	3,6
503	543	543	543	543

KOMPATIBILNI SUSTAVI

Za cijeli asortiman
kompatibilnih sustava
pogledajte „Tablicu
kompatibilnosti“ na str. 122



Daljinski upravljači Cherubini

Jednokanalni, višekanalni i zidni
daljinski upravljači.



Radijski kišni senzor Rugiada

Senzor kiše povezan s
odašiljačem sustava kućne
automatizacije Cherubini.



Uređaji WindTec i Mistral za praćenje vremenskih uvjeta

Senzori vjetra, senzori sunca
i vjetra te vibrirajući senzori
vjetra koji imaju radijsku vezu
(bežičnu) s motorom.

Senso RX

Ø45



posebno za sjenila i tehničke tende

Elektronički graničnik s integriranim radijom i žičnim upravljanjem

Sigurnost i jednostavnost

Jednostavnost programiranja i manevriranja: svi prolazi potvrđuju se motorom putem malih okretaja.

Posebne funkcije

- Funkcija „Preosjetljivost“ za silazne prepreke koja se aktivira daljinskim upravljačem i koja se može namještati na 3 moguće razine.
- Otkrivanje prepreka pri zatvaranju s prilagođavanjem osjetljivosti na 3 moguće razine.
- Kontrola zakretnog momenta za zaustavljanje tendi s kutijom u položaju zatvaranja.
- Mogućnost pohranjivanja srednjeg položaja.
- Mogućnost programiranja daljinskim upravljačem i tipkalom.

Dodatna povezivanja

Žično upravljanje.

Radijsko povezivanje s uređajima WindTec i Rugiada za praćenje vremenskih uvjeta.

MOTOR S INTEGRIRANIM RADIJOM

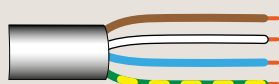

SMEĐA - FAZNA
BIJELA - ŽIČNO UPRAVLJANJE
PLAVA - NEUTRALNO
ŽUTOZELENA ⊕

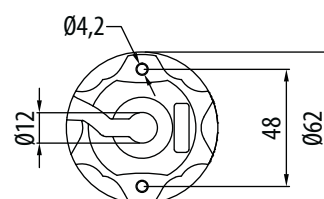
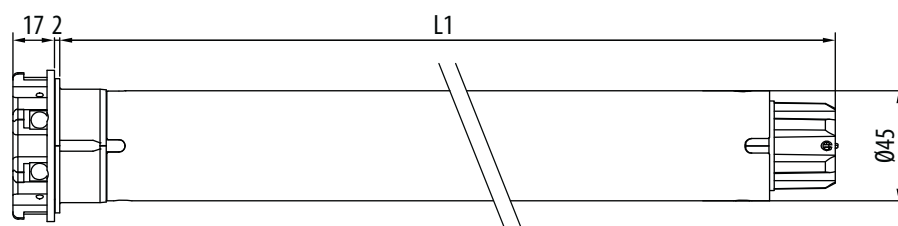

Senso RX Ø45

GLAVNA OBILJEŽJA

TEHNIČKA OBILJEŽJA

Zakretni moment motora (Nm)
Brzina (o/min)
Snaga (W)
Napajanje (V/Hz)
Radiofrekvencija (MHz)
Upijanje (A)
Kabel 4 x 0,75 (m)
Vrijeme rada (min)
Stupanj zaštite
Memorijski kapacitet prijamnika (br. daljinskih upravljača)
Težina (kg)
L1 (mm)

PRIMJENA

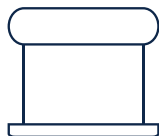

TEHNOLOGIJA



Šifra	Glava	Zakretni moment	Brzina
CEA45101700	Plastika	10 Nm	17 rpm
CEA45151700	Plastika	15 Nm	17 rpm
CEA45251700	Plastika	25 Nm	17 rpm
CEA45073000	Plastika	7 Nm	30 rpm
CEA45153000	Plastika	15 Nm	30 rpm

Certifikati su dostupni na web stranici cherubini-group.com

10/17	15/17	25/17	7/30	15/30
10	15	25	7	15
17	17	17	30	30
135	170	225	170	225
230/50	230/50	230/50	230/50	230/50
433,92	433,92	433,92	433,92	433,92
0,60	0,80	1,00	0,80	1,00
duž. 5	duž. 5	duž. 5	duž. 5	duž. 5
4	4	4	4	4
IP44	IP44	IP44	IP44	IP44
15	15	15	15	15
2,4	2,5	3,2	2,5	3,2
488	503	543	503	543

KOMPATIBILNI SUSTAVI

Za cijeli asortiman kompatibilnih sustava pogledajte „Tablicu kompatibilnosti“ na str. 122



Daljinski upravljači Cherubini

Jednokanalni, višekanalni i zidni daljinski upravljači.



Radijski kišni senzor Rugiada

Senzor kiše povezan s odašiljačem sustava kućne automatizacije Cherubini.



Uređaji WindTec za praćenje vremenskih uvjeta

Senzori vjetra te senzori sunca i vjetra koji imaju radijsku vezu (bežičnu) s motorom.

Rebis ZRX Ø45



dvostruki radijski motor za tehničke tende i sjenila

Elektronički graničnik s integriranim dvostrukim radijskim protokolom Cherubini CRC RX i Z-Wave

S obzirom na to da je povezan s pristupnikom, motorom se može upravljati putem glasovnih pomoćnika (Google Home ili Amazon Alexa), kao i radijskim daljinskim upravljačima CRC RX, prekidačima i mrežnim aplikacijama.

Potpuni povrat informacija

Motor održava u ravnoteži svoje stanje za svaku vrstu primljene naredbe: kabelskim putem upotrebom tipkala ili prekidača, putem radija CRC RX upotrebom daljinskog upravljača, putem mreže Z-Wave, putem glasovnog pomoćnika, tablet-računala ili pametnog telefona.

Funkcionalnost

Zbog dvostrukog radijskog protokola omogućuju se jednake prednosti i lakoća programiranja asortimana društva Cherubini sa savršenom integracijom unutar sustava za Home Building Automation Z-Wave.

Sigurnost i jednostavnost

Jednostavnost programiranja i manevriranja: svi prolazi potvrđuju se motorom putem malih okretaja.

Posebne funkcije

- Prilagodavanje graničnika daljinskim upravljačem.
- Funkcija "superosjetljivosti" na detekciju prepreka, podešava se daljinskim upravljačem, moguće je podešavanje na 3 razine, posebno za mreže i komarnike.
- Kontrola zakretnog momenta za zaustavljanje tendi s kutijom u položaju zatvaranja.
- Mogućnost pohranjivanja srednjeg položaja.

Dodatna povezivanja

Žično upravljanje.

MOTOR S INTEGRIRANIM RADIJOM

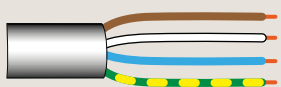

SMEDA - FAZNA
BIJELA - ŽIČNO UPRAVLJANJE
PLAVA - NEUTRALNO
ŽUTOZELENA ⊕

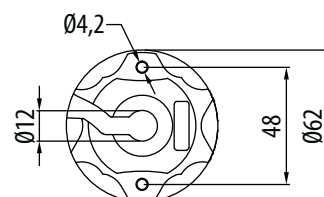
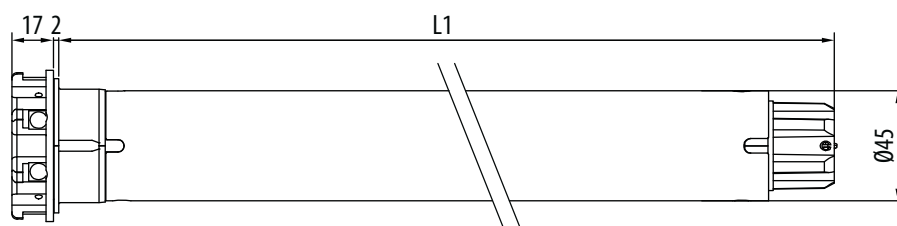

Rebis ZRX Ø45

PRIMJENA

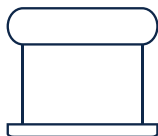

TEHNOLOGIJA



GLAVNA OBILJEŽJA

TEHNIČKA OBILJEŽJA

Zakretni moment motora (Nm)	
Brzina (o/min)	
Snaga (W)	
Napajanje (V/Hz)	
Radiofrekvencija (MHz)	
Upijanje (A)	
Kabel 4 x 0,75 (m)	
Vrijeme rada (min)	
Stupanj zaštite	
Memorijski kapacitet prijamnika (br. daljinskih upravljača)	
Težina (kg)	
L1 (mm)	

Šifra	Glava	Zakretni moment	Brzina
CZA45101700	Plastika	10 Nm	17 rpm
CZA45151700	Plastika	15 Nm	17 rpm
CZA45251700	Plastika	25 Nm	17 rpm

Certifikati su dostupni na web stranici cherubini-group.com

10/17	15/17	25/17
10	15	25
17	17	17
135	170	225
230/50	230/50	230/50
433,92	433,92	433,92
0,60	0,80	1,00
duž. 5	duž. 5	duž. 5
4	4	4
IP44	IP44	IP44
15	15	15
2,4	2,5	3,2
488	503	543

KOMPATIBILNI SUSTAVI

Za cijeli asortiman kompatibilnih sustava pogledajte „Tablicu kompatibilnosti“ na str. 122



Daljinski upravljači Cherubini

Jednokanalni, višekanalni i zidni daljinski upravljači.



Gateway METAHome

Omogućuje se upravljanje uređajima Z-Wave i radijskim motorima Cherubini CRC RX putem pametnih telefona i glasovnih pomoćnika.



Uređaji WindTec i Mistral za praćenje vremenskih uvjeta

Senzori vjetra, senzori sunca i vjetra te vibrirajući senzori vjetra koji imaju radijsku vezu (bežičnu) s motorom.

Doge RX Ø45



sustav venecijanera

Elektronički graničnik s integriranim radijom i žičnim upravljanjem

Jednostavno i intuitivno prilagođavanje graničnika putem daljinskog upravljača.

Tehnologijom enkodera jamči se potpuna preciznost i pouzdanost pri održavanju položaja.

Sigurnost i jednostavnost

Sustav Rolling Code šifriranja visoke razine sigurnosti.

Jednostavnost programiranja i manevriranja: svi prolazi potvrđuju se motorom putem malih okretaja.

Tilter posvećen

Posebno dizajniran za korištenje motora s venecijanerima, nagibnik omogućuje višestruke mogućnosti podešavanja zahvaljujući pomičnim klinovima, do 180° s B100 oštricama.

Posebne funkcije

- Mogućnost pohranjivanja srednjeg položaja.
- Mogućnost programiranja daljinskim upravljačem i tipkalom.

Dodatna povezivanja

Žično upravljanje.

Radijsko povezivanje s uređajima WindTec za praćenje vremenskih uvjeta.

MOTOR S INTEGRIRANIM RADIJOM

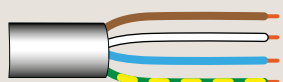

SMEĐA - FAZNA
BIJELA - ŽIČNO UPRAVLJANJE
PLAVA - NEUTRALNO
ŽUTOZELENA ⊕

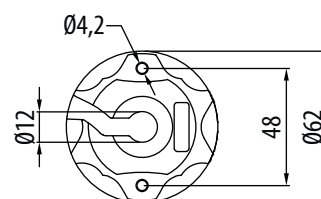
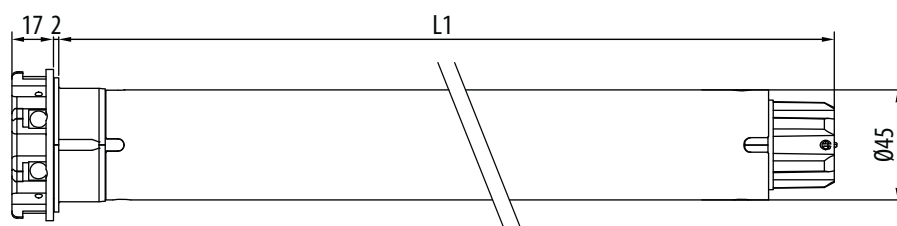
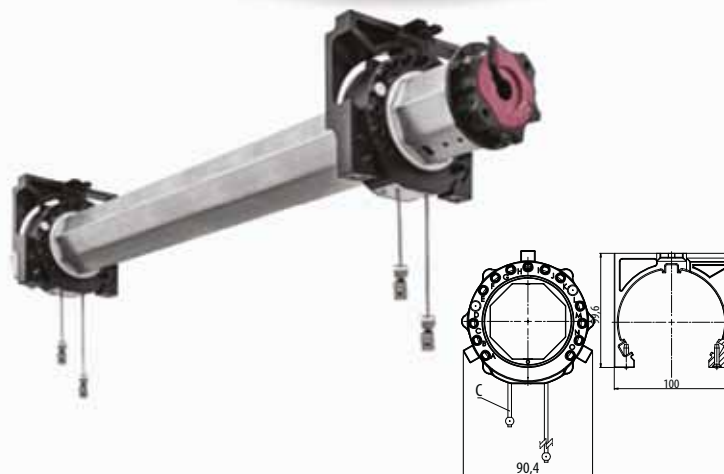

Doge RX Ø45

GLAVNA OBILJEŽJA

TEHNIČKA OBILJEŽJA

Zakretni moment motora (Nm)	
Brzina (o/min)	
Snaga (W)	
Napajanje (V/Hz)	
Radiofrekvencija (MHz)	
Upijanje (A)	
Kabel 4 x 0,75 (m)	
Vrijeme rada (min)	
Stupanj zaštite	
Memorijski kapacitet prijamnika (br. daljinskih upravljača)	
Težina (kg)	
L1 (mm)	

PRIMJENA



TEHNOLOGIJA



Šifra	Glava	Zakretni moment	Brzina
CEV45061700	Plastika	6 Nm	17 rpm
CEV45151700	Plastika	15 Nm	17 rpm
CEV45251700	Plastika	25 Nm	17 rpm
CEV45401700	Plastika	40 Nm	17 rpm

Certifikati su dostupni na web stranici cherubini-group.com

6/17	15/17	25/17	40/17
6	15	25	40
17	17	17	17
110	170	225	275
230/50	230/50	230/50	230/50
433,92	433,92	433,92	433,92
0,50	0,80	1,00	1,25
duž. 3	duž. 3	duž. 3	duž. 3
4	4	4	4
IP44	IP44	IP44	IP44
15	15	15	15
2,20	2,47	2,90	2,90
503	532	572	572



Nagib

Nagibnik Ø 60 opremljen pomičnim klinovima.



Daljinski upravljači Cherubini

Jednokanalni, višekanalni i zidni daljinski upravljači.



Gateway METAHome

Omogućuje se upravljanje uređajima Z-Wave i radijskim motorima Cherubini CRC RX putem pametnih telefona i glasovnih pomoćnika.

KOMPATIBILNI SUSTAVI

Za cijeli asortiman kompatibilnih sustava pogledajte „Tablicu kompatibilnosti“ na str. 122

Garda

Ø58



Mehanički graničnik

Pouzdana i intuitivno prilagođavanje graničnika.

Čvrstoća i sigurnost

Metalnim zatikom reduktora u obliku zvijezde daje se motoru velika pouzdanost.

Pričvršćivanje bez držača

Zbog metalne glave, motor je moguće pričvrstiti izravno za nosač bez potrebe za dopunskim držačima.



ŽIČNI MOTOR



SMEĐA - OKRETANJE R1
CRNA - OKRETANJE R2
PLAVA - NEUTRALNO
ŽUTOZELENA ⊕

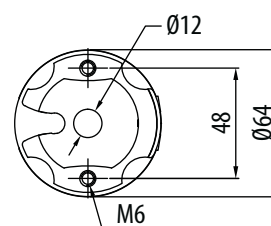
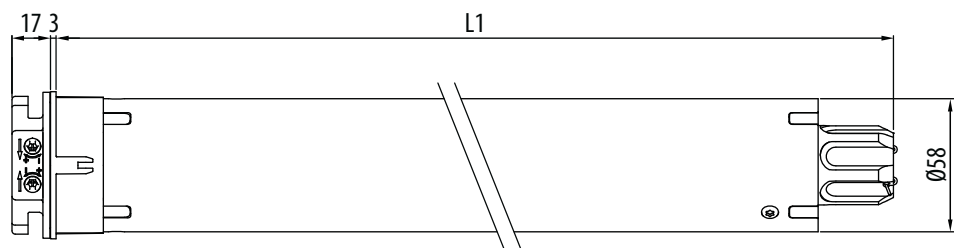

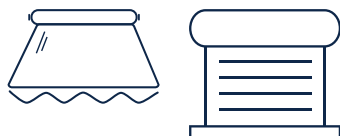

GLAVNA OBILJEŽJA

Šifra	Glava	Zakretni moment	Brzina
CME58061700	Zamak	65 Nm	17 rpm
CME58081700	Zamak	85 Nm	17 rpm
CME58101100	Zamak	100 Nm	11 rpm
CME58121100	Zamak	120 Nm	11 rpm
CME58027500	Zamak	20 Nm	75 rpm
CME58043200	Zamak	40 Nm	32 rpm

Certifikati su dostupni na web stranici cherubini-group.com

TEHNIČKA OBILJEŽJA

Zakretni moment motora
(Nm)

Brzina (o/min)

Okretaji graničnika*

Snaga (W)

Napajanje (V/Hz)

Upijanje (A)

Kabel** 4 x 0,75 (m)

Vrijeme rada (min)

Stupanj zaštite

Težina (kg)

L1 (mm)

65/17	85/17	100/11	120/11	20/75	40/32
65	85	100	120	20	40
17	17	11	11	75	32
25	25	25	25	37	37
330	375	360	415	415	360
230/50	230/50	230/50	230/50	230/50	230/50
1,50	1,70	1,60	1,90	1,90	1,60
duž. 2,5	duž. 2,5	duž. 2,5	duž. 2,5	duž. 2,5	duž. 2,5
4	4	4	4	4	4
IP44	IP44	IP44	IP44	IP44	IP44
5,7	5,7	5,7	5,7	5,7	5,7
646	646	646	646	646	646

* Na zahtjev dostupno s 37 okretaja graničnika.

** Mogućnost kabela s utičnicom Hirschmann STAS 3.

KOMPATIBILNI SUSTAVI

Za cijeli asortiman kompatibilnih sustava pogledajte „Tablicu kompatibilnosti” na str. 122



Daljinski upravljači Cherubini

Jednokanalni, višekanalni i zidni daljinski upravljači.

Radijske upravljačke jedinice za tende

Upotrebom ovih prijavnika moguće je automatski pokrenuti mehaničke motore.

Radijske upravljačke jedinice za rolete

Radijskih prijavnici smanjenih dimenzija. Kompatibilni s daljinskim upravljačima Cherubini.

Uređaji za praćenje vremenskih uvjeta WindTec WindTec SC

Senzori vjeta i senzori sunca i vjeta s radijskom vezom putem upravljačke jedinice i senzor vjeta s kabelskom vezom.

Ocean

Ø58



Mehanički graničnik

Pouzdana i intuitivno prilagođavanje graničnika.
Dvostruki pristup vijcima za prilagođavanje.

Čvrstoća i sigurnost

Metalnim zatikom reduktora u obliku zvijezde daje se motoru velika pouzdanost.

Pričvršćivanje bez držača

Zbog metalne glave, motor je moguće pričvrstiti izravno za nosač bez potrebe za dopunskim držačima.

Kompaktan manevar za nestanak električne struje

Smanjenim dimenzijama omogućuje se ugradnja uređaja u ograničene prostore.
Omjer smanjenja je 1:55.

ŽIČANI MOTOR S MANEVROM ZA NESTANAK ELEKTRIČNE STRUJE

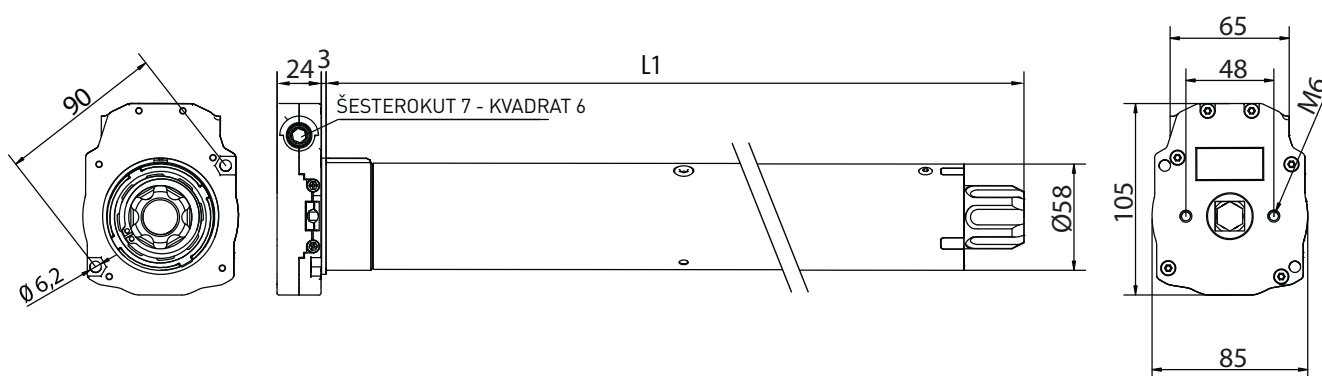



GLAVNA OBILJEŽJA

TEHNIČKA OBILJEŽJA

Zakretni moment motora
(Nm)

Brzina (o/min)

Okretaji graničnika

Snaga (W)

Napajanje (V/Hz)

Upijanje (A)

Kabel* 4 x 0,75 (m)

Vrijeme rada (min)

Stupanj zaštite

Težina (kg)

L1 (mm)

DODATNA OPREMA ZA RUČNO UPRAVLJANJE

Da biste vidjeli cijeli popis,
pogledajte „Dodatna oprema
za ručno upravljanje“ na str.
167

KOMPATIBILNI SUSTAVI

Za cijeli asortiman
kompatibilnih sustava
pogledajte „Tablicu
kompatibilnosti“ na str. 122

Šifra	Glava	Zakretni moment	Brzina
CMS58061700	Zamak	65 Nm	17 rpm
CMS58081700	Zamak	85 Nm	17 rpm
CMS58101100	Zamak	100 Nm	11 rpm
CMS58121100	Zamak	120 Nm	11 rpm
CMS58027500	Zamak	20 Nm	75 rpm

Certifikati su dostupni na web stranici cherubini-group.com

65/17	85/17	100/11	120/11	20/75
65	85	100	120	20
17	17	11	11	75
29	29	29	29	29
330	375	360	415	415
230/50	230/50	230/50	230/50	230/50
1,50	1,70	1,60	1,90	1,90
duž. 2,5	duž. 2,5	duž. 2,5	duž. 2,5	duž. 2,5
4	4	4	4	4
IP44	IP44	IP44	IP44	IP44
7,0	7,0	7,0	7,0	7,0
703	703	703	703	703

*Mogućnost kabela s utičnicom Hirschmann STAS 3.



Zglobna ručka
s kukom duž. 150 cm
Ref. 7463 150G 2101



Poluga za manevriranje
duž. 150 cm
Ref. 9100 150L CH02



Očica sa šesterokutom
7 x 86 mm
Ref. 6010 7008 CH16

MOTOR S AUTOMATIZIRANIM MANEVROM ZA NESTANAK ELEKTRIČNE STRUJE

Ocean povezan s upravljačkim
jedinicama **TDS Compact** i
Compact ROLL osim što postaje
radijski motor dobiva i nove
funkcije.

**Nakon eventualne upotrebe
ručnim manevrom ne treba
nikakav postupak vraćanja u
izvorno stanje.**



OCEAN + TDS Compact

- Zaustavljanje na uzlaznoj
prepeci.
- Mogućnost postavljanja sile
zatvaranja na 3 dostupne razine.
- Prvi srednji položaj može se
programirati putem daljinskog
upravljača.
- Drugim srednjim položajem
programabilnim daljinskim
upravljačem upravlja se
senzorom WindTec Lux svjetla.



OCEAN + Compact ROLL

- Zaustavljanje kod uzlaznih
i silaznih prepreka s
mogućnosti prilagodavanja
osjetljivosti na 3 razine.
- Dva srednja položaja koja
se mogu programirati i
upotrijebiti putem daljinskog
upravljača.

Wave Wire

Ø58



motor plug&play za tende

Elektronički graničnik sa žičnim upravljanjem i enkoderom

JEDNOSTAVNO POSTAVLJANJE, JEDNOSTAVNO PROGRAMIRANJE!

- Za tende s kutijom omogućuje se automatsko prilagođavanje graničnika zatvaranja.
- Za ostale vrste tenda programiranje obaju graničnika obavlja se jednostavnim sljedovima prekidača.
- Prilagođavanje graničnika upotrebom ploče s tipkalima. Ne treba pristupiti glavi motora za prilagođavanje.
- NE TREBA NAMJENSKA PLOČA S TIPKALIMA!

Posebne funkcije

- Mogućnost paralelnog žičanog povezivanja.



ŽIČNI MOTOR

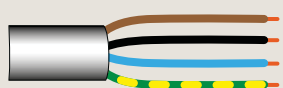

SMEĐA - OKRETANJE R1
CRNA - OKRETANJE R2
PLAVA - NEUTRALNO
ŽUTOZELENA ⊕

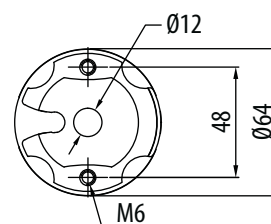
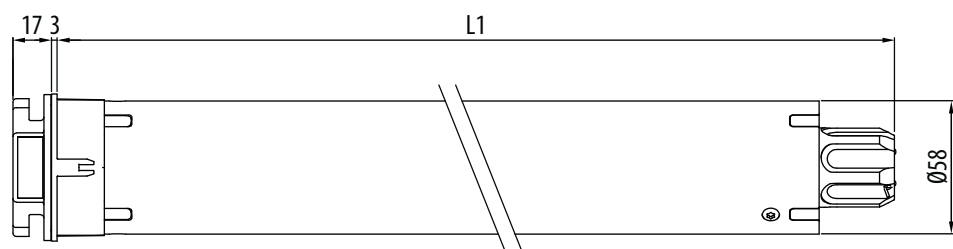

Wave Wire Ø58

GLAVNA OBILJEŽJA

TEHNIČKA OBILJEŽJA

Zakretni moment motora
(Nm)

Brzina (o/min)

Snaga (W)

Napajanje (V/Hz)

Upijanje (A)

Kabel 4 x 0,75 (m)

Vrijeme rada (min)

Stupanj zaštite

Težina (kg)

L1 (mm)

PRIMJENA



Šifra	Glava	Zakretni moment	Brzina
CEW58061700	Zamak	65 Nm	17 rpm
CEW58081700	Zamak	85 Nm	17 rpm
CEW58121100	Zamak	120 Nm	11 rpm

Certifikati su dostupni na web stranici cherubini-group.com

65/17	85/17	120/11
65	85	120
17	17	11
330	375	415
230/50	230/50	230/50
1,50	1,70	1,90
duž. 2,5	duž. 2,5	duž. 2,5
4	4	4
IP44	IP44	IP44
6,0	6,0	6,0
646	646	646

KOMPATIBILNI SUSTAVI

Za cijeli asortiman kompatibilnih sustava pogledajte „Tablicu kompatibilnosti” na str. 122



Daljinski upravljači Cherubini

Jednokanalni, višekanalni i zidni daljinski upravljači.



Radijska upravljačka jedinica TDS Gold

Upotrebom ovog prijmnika moguće je automatski pokrenuti mehaničke motore.



Uređaji za praćenje vremenskih uvjeta WindTec WindTec SC

Senzori vjetera i senzori sunca i vjetera s radijskom vezom putem upravljačke jedinice i senzor vjetera s kabelskom vezom.

Tronic RX

Ø58



sigurnost i udobnost

Elektronički graničnik s integriranim radijom i žičnim upravljanjem

Jednostavno i intuitivno prilagođavanje graničnika putem daljinskog upravljača.

Tehnologijom enkodera jamči se potpuna preciznost i pouzdanost pri održavanju položaja.

Sigurnost i jednostavnost

Sustav Rolling Code šifriranja visoke razine sigurnosti.

Jednostavnost programiranja i manevriranja: svi prolazi potvrđuju se motorom putem malih okretaja.

Posebne funkcije

- Ručno i poluautomatsko prilagođavanje graničnika.
- Zaštita od smrzavanja i otkrivanje prepreka pri podizanju i spužtanju s prilagođavanjem osjetljivosti na 3 moguće razine.
- Mogućnost pohranjivanja srednjeg položaja.
- Mogućnost programiranja daljinskim upravljačem i tipkalom.

Dodatna povezivanja

Žično upravljanje.

MOTOR S INTEGRIRANIM RADIJOM

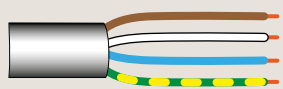

SMEĐA - FAZNA
BIJELA - ŽIČNO UPRAVLJANJE
PLAVA - NEUTRALNO
ŽUTOZELENA ⊕

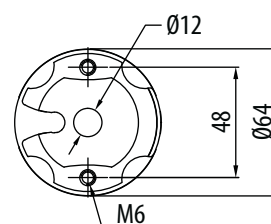
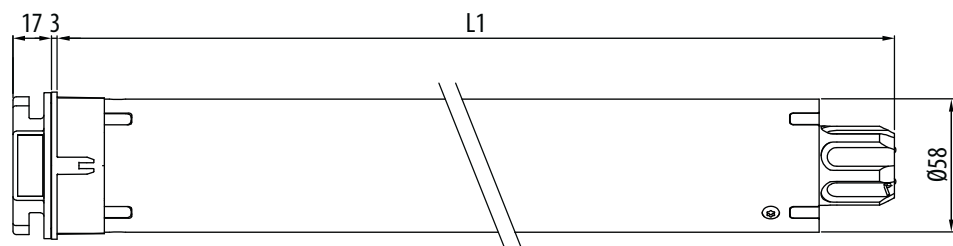

Tronic RX Ø58

GLAVNA OBILJEŽJA

TEHNIČKA OBILJEŽJA

Zakretni moment motora (Nm)	
Brzina (o/min)	
Snaga (W)	
Napajanje (V/Hz)	
Radiofrekvencija (MHz)	
Upijanje (A)	
Kabel 4 x 0,75 (m)	
Vrijeme rada (min)	
Stupanj zaštite	
Memorijski kapacitet prijmnika (br. daljinskih upravljača)	
Težina (kg)	
L1 (mm)	

PRIMJENA



TEHNOLOGIJA



Šifra	Glava	Zakretni moment	Brzina
CER58061700	Zamak	65 Nm	17 rpm
CER58081700	Zamak	85 Nm	17 rpm
CER58101100	Zamak	100 Nm	11 rpm
CER58121100	Zamak	120 Nm	11 rpm

Certifikati su dostupni na web stranici cherubini-group.com

65/17	85/17	100/11	120/11
65	85	100	120
17	17	11	11
330	375	360	415
230/50	230/50	230/50	230/50
433,92	433,92	433,92	433,92
1,50	1,70	1,60	1,90
duž. 2,5	duž. 2,5	duž. 2,5	duž. 2,5
4	4	4	4
IP44	IP44	IP44	IP44
15	15	15	15
6,0	6,0	6,0	6,0
646	646	646	646

KOMPATIBILNI SUSTAVI

Za cijeli asortiman kompatibilnih sustava pogledajte „Tablicu kompatibilnosti“ na str. 122



Daljinski upravljači Cherubini

Jednokanalni, višekanalni i zidni daljinski upravljači.



Odašiljač sustava kućne automatizacije

Omogućuje se integriranje radijskih motora Cherubini u sustav kućne automatizacije stambenog prostora.



Gateway METAHome

Omogućuje se upravljanje uređajima Z-Wave i radijskim motorima Cherubini CRC RX putem pametnih telefona i glasovnih pomoćnika.

Clima Plus RX

Ø58



za svaku vrstu roleta s prilagodljivim letvicama, padajuće i s pričvršćivanjem

Elektronički graničnik s integriranim radijom i žičnim upravljanjem

Mogućnost programiranja daljinskim upravljačem i tipkalom.

Kompatibilno s većinom sustava kućne automatizacije na tržištu.

Programiranje nagiba

5 programabilnih mogućnosti nagiba omogućuje upravljanje svim vrstama rebrenica i prilagodljivih letvica na tržištu bilo s padajućim sustavom ili sustavom koji se pričvršćuje.

Posebne funkcije

- Ručno i poluautomatsko prilagođavanje graničnika.
- Zaštita od smrzavanja i otkrivanje prepreka pri podizanju i spužtanju s prilagođavanjem osjetljivosti na 3 moguće razine.
- Mogućnost pohranjivanja srednjeg položaja.

Dodatna povezivanja

Žično upravljanje.

ŽIČNI MOTOR

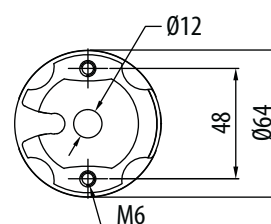
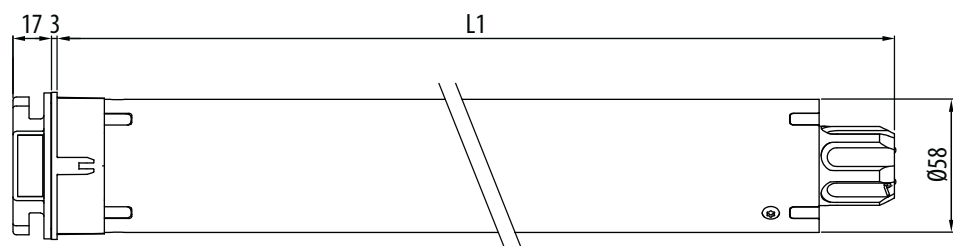

Clima Plus RX Ø58

PRIMJENA



TEHNOLOGIJA



GLAVNA OBILJEŽJA

Šifra	Glava	Zakretni moment	Brzina
CED58061200	Zamak	65 Nm	12 rpm
CED58081200	Zamak	85 Nm	12 rpm
CED58101100	Zamak	100 Nm	11 rpm
CED58121100	Zamak	120 Nm	11 rpm

Certifikati su dostupni na web stranici cherubini-group.com

TEHNIČKA OBILJEŽJA

Zakretni moment motora (Nm)				
Brzina (o/min)				
Snaga (W)				
Napajanje (V/Hz)				
Radiofrekvencija (MHz)				
Upijanje (A)				
Kabel 4 x 0,75 (m)				
Vrijeme rada (min)				
Stupanj zaštite				
Memorijski kapacitet prijamnika (br. daljinskih upravljača)				
Težina (kg)				
L1 (mm)				

	65/12	85/12	100/11	120/11
Zakretni moment motora (Nm)	65	85	100	120
Brzina (o/min)	12	12	11	11
Snaga (W)	330	330	360	415
Napajanje (V/Hz)	230/50	230/50	230/50	230/50
Radiofrekvencija (MHz)	433,92	433,92	433,92	433,92
Upijanje (A)	1,50	1,50	1,60	1,90
Kabel 4 x 0,75 (m)	duž. 2,5	duž. 2,5	duž. 2,5	duž. 2,5
Vrijeme rada (min)	4	4	4	4
Stupanj zaštite	IP44	IP44	IP44	IP44
Memorijski kapacitet prijamnika (br. daljinskih upravljača)	15	15	15	15
Težina (kg)	6,0	6,0	6,0	6,0
L1 (mm)	646	646	646	646

KOMPATIBILNI SUSTAVI

Za cijeli asortiman kompatibilnih sustava pogledajte „Tablicu kompatibilnosti“ na str. 122



Daljinski upravljači Cherubini

Jednokanalni, višekanalni i zidni daljinski upravljači.



Odašiljač sustava kućne automatizacije

Omogućuje se integriranje radijskih motora Cherubini u sustav kućne automatizacije stambenog prostora.



Gateway METAHome

Omogućuje se upravljanje uređajima Z-Wave i radijskim motorima Cherubini CRC RX putem pametnih telefona i glasovnih pomoćnika.

Dimio ZRX

Ø58



Dvostruki radio i još više snage za podesive rolete

Elektronički graničnik s integriranim dvostrukim radijskim protokolom Cherubini CRC RX i Z-Wave

S obzirom na to da je povezan s pristupnikom, motorom se može upravljati putem glasovnih pomoćnika (Google Home ili Amazon Alexa), kao i radijskim daljinskim upravljačima CRC RX, prekidačima i mrežnim aplikacijama.

Programiranje nagiba

5 programabilnih mogućnosti nagiba omogućuje upravljanje svim vrstama rebrenica i prilagodljivih letvica na tržištu bilo s padajućim sustavom ili sustavom koji se pričvršćuje.

Potpuni povrat informacija

Motor održava u ravnoteži svoje stanje za svaku vrstu primljene naredbe: kabelskim putem upotrebom tipkala ili prekidača, putem radija CRC RX upotrebom daljinskog upravljača, putem mreže Z-Wave, putem glasovnog pomoćnika, tablet-računala ili pametnog telefona.

Funkcionalnost

Zbog dvostrukog radijskog protokola omogućuju se jednake prednosti i lakoća programiranja asortimana društva Cherubini sa savršenom integracijom unutar sustava za Home Building Automation Z-Wave.

Posebne funkcije

- Ručno i poluautomatsko prilagođavanje graničnika.
- Zaštita od smrzavanja i otkrivanje prepreka pri podizanju i spuštanju s prilagođavanjem osjetljivosti na 3 moguće razine.
- Mogućnost pohranjivanja srednjeg položaja.

Dodatna povezivanja

Žično upravljanje.

MOTOR S INTEGRIRANIM RADIJOM

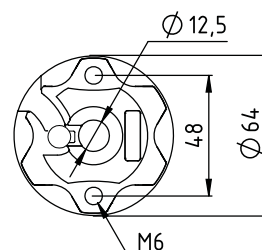
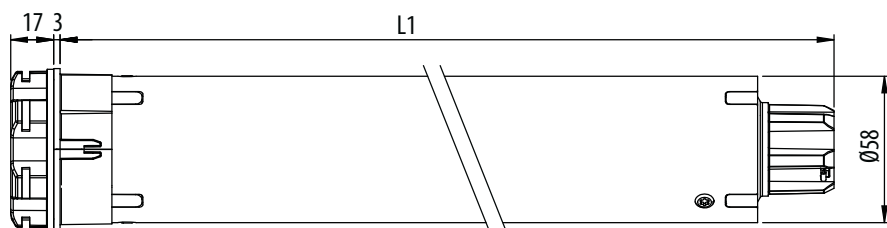

Dimio ZRX Ø58

GLAVNA OBILJEŽJA

TEHNIČKA OBILJEŽJA

Zakretni moment motora (Nm)
Brzina (o/min)
Snaga (W)
Napajanje (V/Hz)
Radiofrekvencija (MHz)
Upijanje (A)
Kabel 4 x 0,75 (m)
Vrijeme rada (min)
Stupanj zaštite
Memorijski kapacitet prijamnika (br. daljinskih upravljača)
Težina (kg)
L1 (mm)

PRIMJENA



TEHNOLOGIJA



Šifra	Glava	Zakretni moment	Brzina
CZD58061200	Zamak	65 Nm	12 rpm
CZD58081200	Zamak	85 Nm	12 rpm
CZD58101100	Zamak	100 Nm	11 rpm
CZD58121100	Zamak	120 Nm	11 rpm

Certifikati su dostupni na web stranici cherubini-group.com

	65/12	85/12	100/11	120/11
Zakretni moment motora (Nm)	65	85	100	120
Brzina (o/min)	12	12	11	11
Snaga (W)	330	330	360	415
Napajanje (V/Hz)	230/50	230/50	230/50	230/50
Radiofrekvencija (MHz)	433,92	433,92	433,92	433,92
Upijanje (A)	1,50	1,50	1,60	1,90
Kabel 4 x 0,75 (m)	duž. 4,5	duž. 4,5	duž. 4,5	duž. 4,5
Vrijeme rada (min)	4	4	4	4
Stupanj zaštite	IP44	IP44	IP44	IP44
Memorijski kapacitet prijamnika (br. daljinskih upravljača)	15	15	15	15
Težina (kg)	6,0	6,0	6,0	6,0
L1 (mm)	646	646	646	646

KOMPATIBILNI SUSTAVI

Za cijeli asortiman kompatibilnih sustava pogledajte „Tablicu kompatibilnosti“ na str. 122



Daljinski upravljači Cherubini

Jednokanalni, višekanalni i zidni daljinski upravljači.



Odašiljač sustava kućne automatizacije

Omogućuje se integriranje radijskih motora Cherubini u sustav kućne automatizacije stambenog prostora.



Gateway METAHome

Omogućuje se upravljanje uređajima Z-Wave i radijskim motorima Cherubini CRC RX putem pametnih telefona i glasovnih pomoćnika.

Wave RX

Ø58



motor za svaku vrstu tende

Elektronički graničnik s integriranim radijom i žičnim upravljanjem

Pričvršćivanje bez držača

Zbog metalne glave, motor je moguće pričvrstiti izravno za nosač.

Prilagođavanje snage zatvaranja

Mogućnost prilagođavanja primijenjene sile jamči savršeno zatvaranje tenda s kutijom uz izbjegavanje opasnosti od prekomjernog trenja tkanine.

Posebne funkcije

- Otkrivanje prepreka pri zatvaranju s prilagođavanjem osjetljivosti na 3 moguće razine.
- Kontrola zakretnog momenta za zaustavljanje tendi s kutijom u položaju zatvaranja.
- Mogućnost pohranjivanja srednjeg položaja.
- Mogućnost programiranja daljinskim upravljačem i tipkalom.

Dodatna povezivanja

Žično upravljanje.

Radijsko povezivanje s uređajima WindTec, Mistral i Rugiada za praćenje vremenskih uvjeta.

MOTOR S INTEGRIRANIM RADIJOM

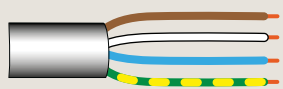

SMEĐA - FAZNA
BIJELA - ŽIČNO UPRAVLJANJE
PLAVA - NEUTRALNO
ŽUTOZELENA ⊕



FUNKCIJE ZA PERGOLE I TRIJEMOVE

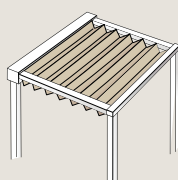

Pergole s nagibima

Kod pergola s nagibima motor se automatski zaustavlja kada tkanina dosegne položaj najveće rastegnutosti: za memoriranje graničnika dovoljno je izvesti slijed putem daljinskog upravljača. Od ovog trenutka svaki put kada motor dođe do položaja graničnika otvaranja, zaustavlja se održavajući uvijek zategnutost tkanine.

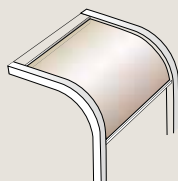

Valjkaste pergole

Kod valjkastih pergola moguće je aktivirati funkciju zatezača kojim se nakon što se dosegne položaj otvaranja tende pokreće automatsko zavijanje programirane širine kojom se zateže tkanina.

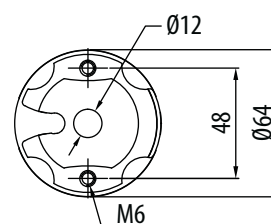
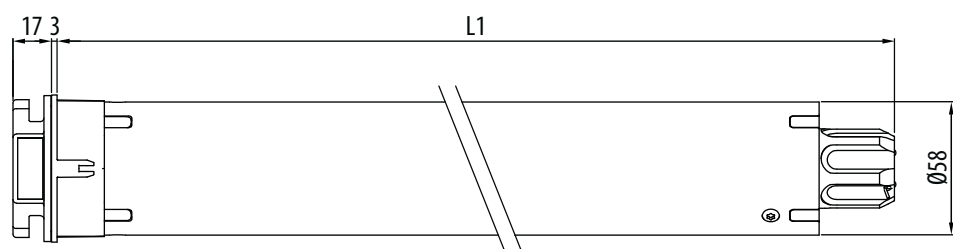



GLAVNA OBILJEŽJA

Šifra	Glava	Zakretni moment	Brzina
CET58061700	Zamak	65 Nm	17 rpm
CET58081700	Zamak	85 Nm	17 rpm
CET58101100	Zamak	100 Nm	11 rpm
CET58121100	Zamak	120 Nm	11 rpm
CET58027500	Zamak	20 Nm	75 rpm
CET58043200	Zamak	40 Nm	32 rpm

Certifikati su dostupni na web stranici cherubini-group.com

TEHNIČKA OBILJEŽJA

Zakretni moment motora
(Nm)

Brzina (o/min)

Snaga (W)

Napajanje (V/Hz)

Radiofrekvencija (MHz)

Upijanje (A)

Kabel 4 x 0,75 (m)

Vrijeme rada (min)

Stupanj zaštite

Memorijski kapacitet
prijamnika (br. daljinskih
upravljača)

Težina (kg)

L1 (mm)

	65/17	85/17	100/11	120/11	20/75	40/32
Zakretni moment motora (Nm)	65	85	100	120	20	40
Brzina (o/min)	17	17	11	11	75	32
Snaga (W)	330	375	360	415	415	360
Napajanje (V/Hz)	230/50	230/50	230/50	230/50	230/50	230/50
Radiofrekvencija (MHz)	433,92	433,92	433,92	433,92	433,92	433,92
Upijanje (A)	1,50	1,70	1,60	1,90	1,90	1,60
Kabel 4 x 0,75 (m)	duž. 4,5	duž. 4,5	duž. 4,5	duž. 4,5	duž. 4,5	duž. 4,5
Vrijeme rada (min)	4	4	4	4	4	4
Stupanj zaštite	IP44	IP44	IP44	IP44	IP44	IP44
Memorijski kapacitet prijamnika (br. daljinskih upravljača)	15	15	15	15	15	15
Težina (kg)	6,0	6,0	6,0	6,0	6,0	6,0
L1 (mm)	646	646	646	646	646	646

KOMPATIBILNI SUSTAVI

Za cijeli asortiman kompatibilnih sustava pogledajte „Tablicu kompatibilnosti“ na str. 122



Daljinski upravljači Cherubini

Jednokanalni, višekanalni i zidni daljinski upravljači.

Radijski kišni senzor Rugiada

Senzor kiše povezan s odašiljačem sustava kućne automatizacije Cherubini.

Uređaji WindTec i Mistral za praćenje vremenskih uvjeta

Senzori vjetra, senzori sunca i vjetra te vibrirajući senzori vjetra koji imaju radijsku vezu (bežičnu) s motorom.

Gateway METAHome

Omogućuje se upravljanje uređajima Z-Wave i radijskim motorima Cherubini CRC RX putem pametnih telefona i glasovnih pomoćnika.

Ora ZRX

Ø58



motor za kasetne tende s dugim platnom

Elektronički graničnik s integriranim dvostrukim radijskim protokolom Cherubini CRC RX i Z-Wave

S obzirom na to da je povezan s pristupnikom, motorom se može upravljati putem glasovnih pomoćnika (Google Home ili Amazon Alexa), kao i radijskim daljinskim upravljačima CRC RX, prekidačima i mrežnim aplikacijama.

Potpuni povrat informacija

Motor održava u ravnoteži svoje stanje za svaku vrstu primljene naredbe: kabelskim putem upotrebom tipkala ili prekidača, putem radija CRC RX upotrebom daljinskog upravljača, putem mreže Z-Wave, putem glasovnog pomoćnika, tablet-računala ili pametnog telefona.

Funkcionalnost

Zbog dvostrukog radijskog protokola omogućuju se jednake prednosti i lakoća programiranja asortimana društva Cherubini sa savršenom integracijom unutar sustava za Home Building Automation Z-Wave.

Posebne funkcije

- Otkrivanje prepreka pri zatvaranju s prilagođavanjem osjetljivosti na 3 moguće razine.
- Kontrola zakretnog momenta za zaustavljanje tendi s kutijom u položaju zatvaranja.
- Mogućnost pohranjivanja srednjeg položaja.

Dodatna povezivanja

Žično upravljanje.

MOTOR S INTEGRIRANIM RADIJOM



SMEĐA - FAZNA
BIJELA - ŽIČNO UPRAVLJANJE
PLAVA - NEUTRALNO
ŽUTOZELENA ⊕

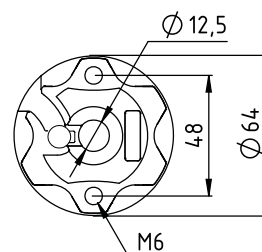
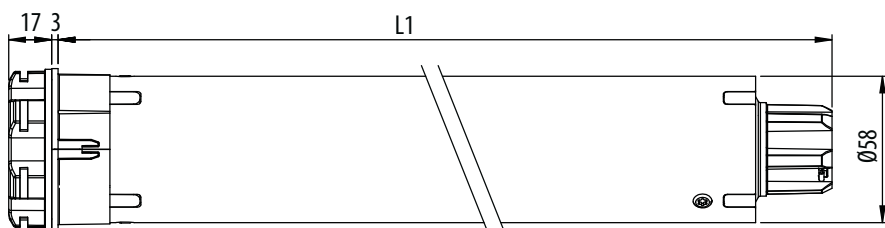

Ora ZRX Ø58

GLAVNA OBILJEŽJA

TEHNIČKA OBILJEŽJA

Zakretni moment motora (Nm)	
Brzina (o/min)	
Snaga (W)	
Napajanje (V/Hz)	
Radiofrekvencija (MHz)	
Upijanje (A)	
Kabel 4 x 0,75 (m)	
Vrijeme rada (min)	
Stupanj zaštite	
Memorijski kapacitet prijavnika (br. daljinskih upravljača)	
Težina (kg)	
L1 (mm)	

KOMPATIBILNI SUSTAVI

Za cijeli asortiman kompatibilnih sustava pogledajte „Tablicu kompatibilnosti“ na str. 122

PRIMJENA



TEHNOLOGIJA



Šifra	Glava	Zakretni moment	Brzina
CZT58061700	Zamak	65 Nm	17 rpm
CZT58081700	Zamak	85 Nm	17 rpm
CZT58101100	Zamak	100 Nm	11 rpm
CZT58121100	Zamak	120 Nm	11 rpm

Certifikati su dostupni na web stranici cherubini-group.com

65/17	85/17	100/11	120/11
65	85	100	120
17	17	11	11
330	375	360	415
230/50	230/50	230/50	230/50
433,92	433,92	433,92	433,92
1,50	1,70	1,60	1,90
duž. 4,5	duž. 4,5	duž. 4,5	duž. 4,5
4	4	4	4
IP44	IP44	IP44	IP44
15	15	15	15
6,0	6,0	6,0	6,0
646	646	646	646



Daljinski upravljači Cherubini

Jednokanalni, višekanalni i zidni daljinski upravljači.

Radijski kišni senzor Rugiada

Senzor kiše povezan s odašiljačem sustava kućne automatizacije Cherubini.

Uređaji WindTec i Mistral za praćenje vremenskih uvjeta

Senzori vjetra, senzori sunca i vjetra te vibrirajući senzori vjetra koji imaju radijsku vezu (bežičnu) s motorom.

Gateway METAHome

Omogućuje se upravljanje uređajima Z-Wave i radijskim motorima Cherubini CRC RX putem pametnih telefona i glasovnih pomoćnika.

Wave Lock RX

Ø58



motor za tende s automatskim pričvršćivanjem

Elektronički graničnik s integriranim radijom i žičnim upravljanjem

Wave Lock RX nastao je za iznimno fleksibilno prilagođavanje svim tendama, vodoravnim ili okomitim, koje se opremaju automatskim pričvršćivanjem. Elektroničko programiranje pomicanja pričvršćivanja i sile trenja jamči stabilan rad kroz vrijeme.

Pričvršćivanje bez držača

Zbog metalne glave, motor je moguće pričvrstiti izravno za nosač.

Posebne funkcije

- Automatski programabilni sustav za pričvršćivanje i skidanje tende.
- Mogućnost pohranjivanja automatskog pričvršćivanja i skidanja tende čak i u srednjem položaju.
- Otkrivanje prepreka pri zatvaranju s prilagođavanjem osjetljivosti na 3 moguće razine.
- Kontrola zakretnog momenta za zaustavljanje tendi s kutijom u položaju zatvaranja.
- Mogućnost programiranja daljinskim upravljačem i tipkalom.

Dodatna povezivanja

Žično upravljanje.

Radijsko povezivanje s uređajima WindTec, Mistral i Rugiada za praćenje vremenskih uvjeta.

MOTOR S INTEGRIRANIM RADIJOM



SMEĐA - FAZNA
BIJELA - ŽIČNO UPRAVLJANJE
PLAVA - NEUTRALNO
ŽUTOZELENA ⊕



TENDE S AUTOMATSKIM PRIČVRŠĆIVANJEM

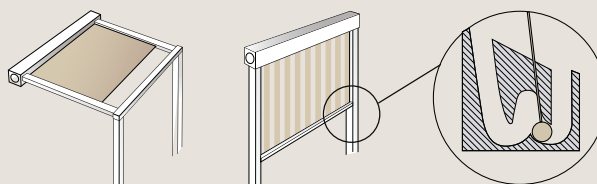

SUSTAV ZA PRIČVRŠĆIVANJE/
SKIDANJE

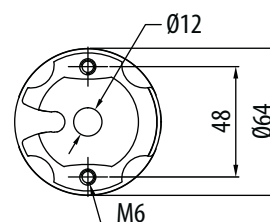
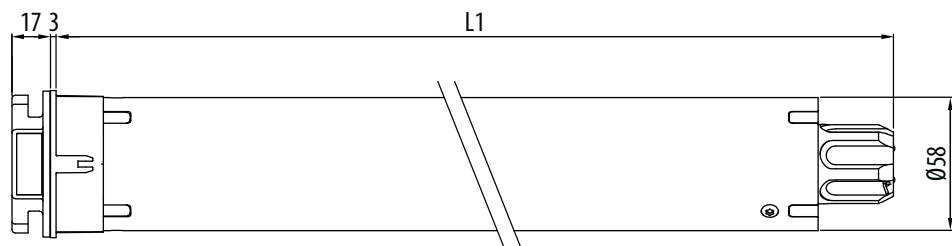

Wave Lock RX Ø58

GLAVNA OBILJEŽJA

TEHNIČKA OBILJEŽJA

Zakretni moment motora (Nm)
Brzina (o/min)
Snaga (W)
Napajanje (V/Hz)
Radiofrekvencija (MHz)
Upijanje (A)
Kabel 4 x 0,75 (m)
Vrijeme rada (min)
Stupanj zaštite
Memorijski kapacitet prijamnika (br. daljinskih upravljača)
Težina (kg)
L1 (mm)

PRIMJENA



TEHNOLOGIJA



Šifra	Glava	Zakretni moment	Brzina
CET58081725	Zamak	85 Nm	17 rpm
CET58101125	Zamak	100 Nm	11 rpm
CET58121125	Zamak	120 Nm	11 rpm

Certifikati su dostupni na web stranici cherubini-group.com

85/17	100/11	120/11
85	100	120
17	11	11
375	360	415
230/50	230/50	230/50
433,92	433,92	433,92
1,70	1,60	1,90
duž. 4,5	duž. 4,5	duž. 4,5
4	4	4
IP44	IP44	IP44
15	15	15
6,0	6,0	6,0
646	646	646

KOMPATIBILNI SUSTAVI

Za cijeli asortiman kompatibilnih sustava pogledajte „Tablicu kompatibilnosti“ na str. 122



Daljinski upravljači Cherubini

Jednokanalni, višekanalni i zidni daljinski upravljači.

Radijski kišni senzor Rugiada

Senzor kiše povezan s odašiljačem sustava kućne automatizacije Cherubini.

Uređaji WindTec i Mistral za praćenje vremenskih uvjeta

Senzori vjetra, senzori sunca i vjetra te vibrirajući senzori vjetra koji imaju radijsku vezu (bežičnu) s motorom.

Gateway METAHome

Omogućuje se upravljanje uređajima Z-Wave i radijskim motorima Cherubini CRC RX putem pametnih telefona i glasovnih pomoćnika.

Brzi motori

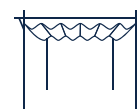

			Zakretni moment / brzina	Šifra		
Plug&Play		PLUG&PLAY PLUS Ø35 Elektronički graničnik sa žičnim upravljanjem	5/30	CEQ35053000		
Roll		ROLL Ø35 Mehanički graničnik	3/30	CMP35033000		
			5/30	CMP35053000		
Senso Wire		SENSO WIRE Ø35 Elektronički graničnik sa žičnim upravljanjem	5/30	CEG35053000		
				SENSO WIRE Ø45 Elektronički graničnik sa žičnim upravljanjem	7/30	CEG45073000
					15/30	CEG45153000
Senso RX		SENSO RX Ø35 Elektronički graničnik s integriranim radijom	3/30	CEA35033000		
				SENSO RX Ø45 Elektronički graničnik s integriranim radijom	7/30	CEA45073000
					15/30	CEA45153000
Wave RX		WAVE RX Ø58 Elektronički graničnik s integriranim radijom	20/75	CET58027500		
			40/32	CET58043200		
Garda		GARDA Ø58 Mehanički graničnik	20/75	CME58027500		
			40/32	CME58043200		
Ocean		OCEAN Ø58 Mehanički graničnik s manevrom za nestanak električne struje	20/75	CMS58027500		

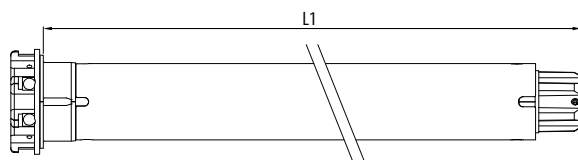

Zakretni moment	Brzina	Težina (Kg)	L1 (mm)	Za pojednosti:
5 Nm	30 rpm	1,7	547	Str. 36
3 Nm	30 rpm	1,6	477	Str. 34
5 Nm	30 rpm	1,6	477	Str. 34
5 Nm	30 rpm	1,7	547	Str. 38
7 Nm	30 rpm	2,5	503	Str. 76
15 Nm	30 rpm	3,2	543	Str. 76
3 Nm	30 rpm	1,7	547	Str. 42
5 Nm	30 rpm	1,7	547	Str. 42
7 Nm	30 rpm	2,5	503	Str. 94
15 Nm	30 rpm	3,2	543	Str. 94
20 Nm	75 rpm	6,0	646	Str. 112
40 Nm	32 rpm	6,0	646	Str. 112
20 Nm	75 rpm	5,7	646	Str. 100
40 Nm	32 rpm	5,7	646	Str. 100
20 Nm	75 rpm	7,0	703	Str. 102



CHERUBINI

KUĆNA AUTOMATIZACIJA I DALJINSKI UPRAVLJAČI



tablica kompatibilnosti	s. 122
dodatna oprema sustava kućne automatizacije	
METAHome	s. 124
META	s. 126
PRIJAMNICI DOMOTIČKOG SUSTAVA	s. 128
EKSPANZIJSKI MODUL	s. 130
ODAŠILJAČ DOMOTIČKOG SUSTAVA	s. 131
IZOLATOR DOMOTIČKOG SUSTAVA	s. 131
daljinski upravljači serije GIRO	
GIRO	s. 132
GIRO PLUS	s. 132
GIRO LUX	s. 132
GIRO P-LUX	s. 132
GIRO WALL	s. 136
daljinski upravljači serije POP	
POP	s. 134
POP PLUS	s. 134
POP LUX	s. 134
POP P-LUX	s. 134
daljinski upravljači serije SKIPPER	
SKIPPER POCKET	s. 137
SKIPPER LCD	s. 138
SKIPPER SENSO	s. 140
daljinski upravljači serije TOUCH	
TOUCH-1L	s. 137
TOUCH-LOCK4	s. 137
uređaji za praćenje vremenskih uvjeta	
WINDTEC	s. 142
WINDTEC LUX	s. 142
WINDTEC SC	s. 142
MISTRAL	s. 144
RUGIADA Radijski kišni senzor	s. 145
upravljačke jedinice i prijamnici	
TDS COMPACT Upravljačka jedinica za tende s radijskim prijamnikom	s. 146
TDS SILVER Upravljačka jedinica za tende	s. 146
TDS GOLD Upravljačka jedinica za tende s radijskim prijamnikom	s. 147
TANDEM Upravljačka jedinica za tende s radijskim prijamnikom	s. 147
MINI Upravljačka jedinica za rolete i tende s radijskim prijamnikom	s. 148
MYROLL Upravljačka jedinica za rolete s radijskim prijamnikom	s. 148
OPTIME Upravljačka jedinica za rolete s radijskim prijamnikom	s. 149
COMPACT ROLL Upravljačka jedinica za rolete s radijskim prijamnikom	s. 149
ORIENS CRC Upravljačka jedinica za žaluzine s radijskim prijamnikom	s. 150
dodatna električna oprema	
SATVI	s. 151
POJAČIVAČ SIGNALA „COMFORT“	s. 152
VIŠESTRUKI UPRAVLJAČKI RELEJ	s. 152
UNIVERZALNI KABEL ZA PRILAGOĐAVANJE	s. 152

Tablica

kompatibilnost automatizama

		A510008 EKSPANZIJSKI MODUL	SATOVİ A510027 A510029	A510074 TIMER RADIO	A520007 WINDTEC
ELEKTRONIČKI GRANIČNI PREKIDAČ, UGRAĐENI RADIO I Z-WAVE	DIMIO ZRX			✓	
	INSTA SHORT ZRX			✓	
	ORA ZRX			✓	✓
	OPEN ZRX			✓	
	REBIS ZRX			✓	✓
ELEKTRONIČKI GRANIČNIK I INTEGRIRANI RADIO	SENSO RX			✓	✓
	DOGE RX			✓	✓
	WAVE RX			✓	✓
	WAVE LOCK RX			✓	✓
	TRONIC RX			✓	
	MODO RX			✓	
	CLIMA PLUS RX			✓	
	PLUG&PLAY SHORT RX			✓	
MEHANIČKI GRANIČNIK S INTEGRIRANIM RADIJOM	MOVI RX		✓		✓
	GARDA RX			✓	✓
	OCEAN RX			✓	✓
ŽIČNI ELEKTRONIČKI GRANIČNIK	PLUG&PLAY PLUS		✓		
	PLUG&PLAY SHORT		✓		
	PLUG&PLAY		✓		
	PLUG&PLAY OCEAN EASY		✓		
	PLUG&PLAY SAFE EASY		✓		
	PLUG&PLAY EXEO EASY		✓		
	WAVE WIRE		✓		
	SENSO WIRE		✓		
MEHANIČKI GRANIČNIK	MOVI	✓	✓		
	GARDA	✓	✓		
	ROLL	✓	✓		
	MICRO	✓	✓		
MEHANIČKI GRANIČNIK S MANEVROM ZA NESTANAK ELEKTRIČNE STRUJE	OCEAN	✓	✓		

Sljedeći motori u kombinaciji s navedenim upravljačkim jedinicama postaju kompatibilni s daljnjim automatizmima:

			A520007 WINDTEC	A520008 WINDTEC LUX	
ŽIČNI ELEKTRONIČKI GRANIČNIK	WAVE WIRE SENSO WIRE	+	A510021 TDS SILVER		
			A510030 TANDEM (samo s WAVE WIRE)	✓	✓
MEHANIČKI GRANIČNIK	MOVI GARDA ROLL MICRO		A510020 TDS GOLD	✓	✓
			A510021 TDS SILVER		
			A510038 TDS COMPACT	✓	✓
MEHANIČKI GRANIČNIK S MANEVROM ZA NESTANAK ELEKTRIČNE STRUJE	OCEAN	+	A510036 MINI*	✓	✓
			A510037 COMPACT ROLL		
			A510039 OPTIME*		
			A510062 MYROLL		
			A510030 TANDEM**	✓	✓

* Osim GARDA Ø58 i OCEAN Ø58

** Osim OCEAN Ø45 i Ø58



A520008 WINDTEC LUX	A520012 MISTRAL	A520016 RUGIADA	DALJINSKI UPRAVLJAJI CHERUBINI	A530058 POCKET 4C	A530100 TOUCH-LOCK4	A530065 ODAŠILJAČ DOMOTIČKOG SUSTAVA
			✓	✓	✓	✓
			✓	✓	✓	✓
✓	✓	✓	✓	✓	✓	✓
			✓	✓	✓	✓
✓	✓	✓	✓	✓	✓	✓
✓	✓	✓	✓	✓	✓	✓
✓			✓	✓	✓	✓
✓	✓	✓	✓	✓	✓	✓
✓	✓	✓	✓	✓	✓	✓
✓	✓	✓	✓	✓	✓	✓
			✓	✓	✓	✓
			✓	✓	✓	✓
			✓	✓	✓	✓
			✓	✓	✓	✓
✓	✓	✓	✓	✓	✓	✓
✓	✓	✓	✓	✓	✓	✓
✓	✓	✓	✓	✓	✓	✓

za daljnje kompatibilnosti pogledajte tablicu u nastavku

A520010 WINDTEC SC	A520012 MISTRAL	A520016 RUGIADA	A510074 TIMER RADIO	DALJINSKI UPRAVLJAJI CHERUBINI	A530058 SKIPPER POCKET 4C	A530065 ODAŠILJAČ DOMOTIČKOG SUSTAVA	A530100 TOUCH-LOCK4
✓							
✓	✓	✓		✓		✓	
✓	✓	✓	✓	✓		✓	
✓							
	✓	✓	✓	✓	✓	✓	✓
	✓	✓	✓	✓	✓	✓	✓
			✓	✓	✓	✓	✓
			✓	✓	✓	✓	✓
			✓	✓	✓	✓	✓
✓	✓	✓		✓		✓	

MetaHome

Povezivanje i otvaranje za pametno upravljanje.



SKUP FUNKCIONALNOSTI ZA PAMETAN DOM (SMART HOME) KOJI SE MOŽE KONFIGURIRATI I MODULIRATI U SKLADU SA SVAKOM POTREBOM.

Pristupnikom METAHome omogućuje se integriranje uređaja Z-Wave i Cherubini Radio CRC RX u jedinstveni sustav nudeći skup funkcionalnosti za pametan dom koji se može konfigurirati i modulirati za svaku potrebu.

Upotrebom pristupnika METAHome moguće je upravljati širokim asortimanom uređaja Z-Wave društva Cherubini ili glavnih proizvođača. Pristupnikom METAHome omogućuje se upravljanje zgradom putem aplikacije postavljajući scenarije i automatizme za:

- Rolete
- Tende i sjenila
- Smartlock
- Zagrijavanje
- Hlađenje
- Osvjetljenje
- Zvuk i prikaz videozapisa
- Smart device

Dostupno za mobilne operativne sustave iOS i Android.



METAHome je kompatibilan s glasovnim pomoćnicima Google Home i Alexa. Putem modula društva Cherubini ili glavnih proizvođača uređaja Z-Wave moguće je upravljati funkcijama zgrade za optimalan Home Building Automation. Na taj se način optimizira potrošnja energije i udobnost stanovanja.



METAHome



META RX MOTOR
CONTROLLER



META WIRED MOTOR
CONTROLLER



META ENERGY DRIVEN SWITCH



META SMART PLUG



META ENERGY DRIVEN
SWITCH



META DOUBLE SWITCH



META 4 CH PWM
DIMMER

METAHome GATEWAY

Pristupnik s namjenskom aplikacijom za upravljanje mrežom uređaja putem protokola Cherubini Radio CRC RX ili protokola Z-Wave, čak i na daljinu. Dostupno u tri boje: topla siva, plava, bordo.



Šifra	Model	Boja	METAHome Gateway	
A510075	METAHome Gateway	Topla siva	Napajanje	5 V DC
A510076	METAHome Gateway	Bordo	Radna temperatura	-10 +40 °C
A510077	METAHome Gateway	Plava	Radijski protokoli	Z-Wave, RF 433,92
			Najveća udaljenost	100 m otvoreno 40 m zatvoreno
			Dimenzije	105x105x23 mm
			Stupanj zaštite	IP20

Meta

Novi sustav, višestruke prednosti.

- Jako smanjene dimenzije: najmanji moduli na svijetu
- Najjednostavnija ugradnja zahvaljujući tehnologiji SmartStart
- Najduža prijenosna zraka: +100 metara
- Najučinkovitiji moduli
- Smanjena potrošnja i veća energetska učinkovitost
- Dugotrajnost: tehnologija Zero Crossing za zaštitu kontakata
- Sigurnost S2: komunikacija između uređaja štiti se standardom naprednog šifriranja
- Izravno upravljanje ostalim povezanim uređajima
- Aktivacija scenarija
- Paljenje/gašenje prekidačima ili tipkalima
- Iznimno precizno mjerenje potrošnje
- Personalizirane reakcije na alarme



A510078

META WIRED MOTOR CONTROLLER 7

Pokretač za motore sa standardnim povezivanjem

- Radi sa svakom vrstom motora
- Upravlja roletama, tendama i sjenilima
- Mogućnost programiranja raznih srednjih položaja
- Sustav za automatsku kalibraciju
- Iznimna preciznost pri prepoznavanju položaja



A510079

META RX MOTOR CONTROLLER 7

Pokretač za motore CHERUBINI RX (bijela žica)

- Upravlja roletama, tendama i sjenilima
- Mogućnost programiranja raznih srednjih položaja
- Iznimna preciznost pri prepoznavanju položaja



A510081

META 4 CH PWM DIMMER 7

Zatamnivač s 4 kanala 12/24 V DC

- Upravlja se zasebno jakosti svjetla na 4 kanala
- Radi sa žaruljama i vrpcama LED te halogenim žaruljama



A510089

META 2 CH PWM DIMMER ZRX (s dvostrukim radiom)

Zatamnivač s 2 kanala 12/24 V DC

- Upravlja se zasebno jakosti svjetla na 2 kanala
- Radi sa žaruljama i vrpcama LED te halogenim žaruljama



**A510082
A510088**

META DRY CONTACT SWITCH 7 META DRY CONTACT SWITCH ZRX (s dvostrukim radiom)

Jednokanalni relej s čistim kontaktom

- Paljenje/gašenje opreme sa zasebnim napajanjem kao što su plinski ventili i sustavi navodnjavanja
- Vremenski određeno upravljanje i tijekom paljenja i tijekom gašenja

OBILJEŽJA

Radijski protokol	Z-Wave serije 700		
Najveća udaljenost u otvorenom prostoru	100 m	Dimenzije	37x37x17 mm
Najveća udaljenost pri zatvaranju	40 m	Dimenzije za META SMART PLUG	69x44x44 mm
Temperatura rada	-10 °C +40 °C	Stupanj zaštite	IP20

A510083
A510084
A510090



META DOUBLE SWITCH 7

Pokretač s dva zasebna izlaza od 230 V za svjetla i male električne kućanske aparate

- Dostupan u tri verzije:
 - A510083 kontroliran signalom faze L s mjeračem potrošnje
 - A510084 kontroliran neutralnim N signalom s mjeračem potrošnje
 - A510090 kontroliran signalom faze L
- Kanali se konfiguriraju zasebno
- Višestruke mogućnosti konfiguracije
- Vremenski određeno upravljanje i tijekom paljenja i tijekom gašenja za oba kanala na zaseban način



A510086



META ENERGY DRIVEN SWITCH-C 7

Upravlja potrošnjom energije i sprječava kvarove električnih instalacija

- Inačica 10 kW > za cijelu kuću
- Upravlja potrošenom i proizvedenom energijom
- Mjerenje snage, energije, napona, struje i faktora snage
- Personalizacija upravljanja opterećenjima na temelju izmjerene energije
- Kontrola velikih opterećenja

A510068



META SMART PLUG

Utičnica namijenjena za električne kućanske aparate i opremu do 12 A

- Žarulja LED u više boja za povratne informacije o radu
- Otkrivanje nadnapona i nadstruje
- Zaštita od preopterećenja
- Uključuje mjerač energije i snage

	Napajanje	Najveće opterećenje	Potrošnja u stanju pripravnosti
A510078 META WIRED MOTOR CONTROLLER 7	110-230 V ac 50/60 Hz	5 A	< 230 mW
A510079 META RX MOTOR CONTROLLER 7	110-230 V ac 50/60 Hz	5 A	< 230 mW
A510081 META 4 CH PWM DIMMER 7	12-24 V ac	6 A /kanal - Max 13 A	< 100 mW
A510082 META DRY CONTACT SWITCH 7	110-230 V ac 50/60 Hz 24 V dc	15 A (otporno opterećenje)	< 260 mW
A510083 META DOUBLE SWITCH 7	110-230 V ac 50/60 Hz 24 V dc	2 x 8 A (otporno opterećenje)	< 260 mW
A510084 META DOUBLE SWITCH 7	110-230 V ac 50/60 Hz 24 V dc	2 x 8 A (otporno opterećenje)	< 260 mW
A510086 META ENERGY DRIVEN SWITCH-C 7	230 V ac 50/60 Hz	12,5 A	< 260 mW
A510088 META DRY CONTACT SWITCH ZRX	110-230 V ac 50/60 Hz 24 V dc	15 A (otporno opterećenje)	< 260 mW
A510089 META 2 CH PWM DIMMER ZRX	12-24 V ac	6 A /kanal - Max 13 A	< 100 mW
A510090 META DOUBLE SWITCH 7	110-230 V ac 50/60 Hz 24 V dc	2 x 8 A (otporno opterećenje)	< 260 mW
A510068 META SMART PLUG	230 V ac 50/60 Hz	12 A	< 0,4 W

Prijamnici domotičkog sustava



A510031 POWER ONE



**A510032 DUO
A510033 DUO BT**



A510042 POWER ONE 2C



A510043 POWER ONE 2M



A510073 DIMMER LED RX

Prijamnicima Power One i Duo sustava kućne automatizacije omogućuje se upravljanje putem daljinskog upravljača Cherubini električnim uređajima niske i srednje snage koji se pokreću mrežnim napajanjem ili napajanjem niskog napona kao što su električne žarulje itd. Prijamnikom Duo BT omogućuju se iste funkcionalnosti, ali s napajanjem od 12 ili 24 V. Sva 3 prijarnika imaju izlaz s čistim kontaktom.

Prijamnicima Power One 2C i 2M sustava kućne automatizacije omogućuje se upravljanje električnim uređajima više snage kao što su halogene žarulje i infracrvene grijalice. Prilagođeni su i za upravljanje posebnim opterećenjima kao što su električni uređaji za napajanje žarulja LED, cjevaste i kompaktne fluorescentne žarulje.

Niskonaponskim uređajem Dimmer LED RX omogućuje se upravljanje trakama LED putem 2 kanala, konfigurirajući 2 izlaza na 2 različita načina: 1D s udvostručenim opterećenjem ili 2L s 2 zasebna opterećenja.

INAČICE

Šifra	Model	Funkcija
A510031	POWER ONE	Uređaji velike snage
A510032	DUO	Uređaji male snage
A510033	DUO BT	Niskonaponski pogoni kućne automatizacije
A510042	POWER ONE 2C	Električni uređaji povećane snage – s kabelima
A510043	POWER ONE 2M	Električni uređaji povećane snage – sa stezaljkom
A510073	DIMMER LED RX	Upravljanje zatamnivačem za žarulje LED

OBILJEŽJA

	A510031 POWER ONE	A510032 DUO	A510033 DUO BT
Napajanje	230 V ac	230 V ac	12/24 V ac/dc
Najveća snaga opterećenja pri 220 V AC	2x500 W otporan	2x500 W otporan	2x500 W
Temperatura rada	-10 °C +50 °C	-10 °C +50 °C	-10 °C +50 °C
Dimenzije	40 x 40 x 20 mm		
Stupanj zaštite	IP44	IP44	IP44
Radiofrekvencija	433,92 MHz	433,92 MHz	433,92 MHz

	A510042 POWER ONE 2C A510043 POWER ONE 2M
Napajanje	230 V ac
Najveća snaga opterećenja pri 220 V AC	2000 W, halogene žarulje, grijalice 500 W, žarulje LED / fluorescentne žarulje
Temperatura rada	-10 °C +50 °C
Dimenzije	120 x 35 x 20 mm
Stupanj zaštite	IP44
Radiofrekvencija	433,92 MHz

	A510073 DIMMER LED RX
Napajanje	12/24 V ac/dc
Najveća snaga	12 V 2x60 W - 24 V 2x120 W
Temperatura rada	-10 °C +50 °C
Dimenzije	48,5 x 48,5 x 22 mm
Stupanj zaštite	IP20
Radiofrekvencija	433,92 MHz

POWER ONE A510031

Prilagođeno za upravljanje opterećenjem srednje znake (osvjetljenje).
- Ulaz za tipkalo ili prekidač za upravljanje.
- Stabilan ili vremenski određen izlaz.

- 1- Smeđa - Fazna
- 2- Plava - Neutralno
- 3- Bijela - Žično upravljanje (dodatno)
- 5- Crna - izlaz 1
- 6- Crna - Zajedničko

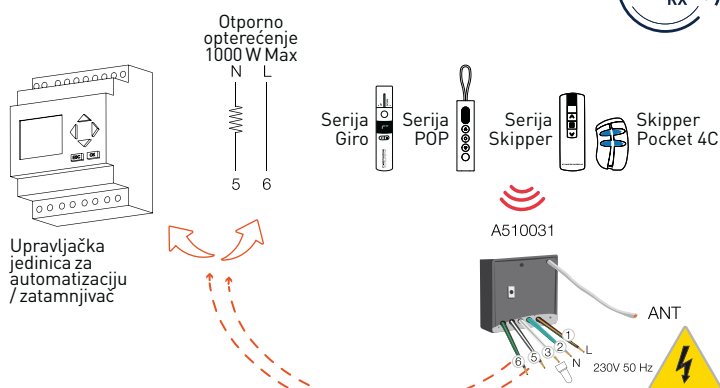

DUO A510032 DUO BT A510033

Prilagođeno za upravljanje dvama zasebnim opterećenjima ili jednim abnormalnim opterećenjem male snage (npr. žarulje za osvjetljenje).
- Ulaz za tipkalo ili prekidač za upravljanje.
- Stabilan ili vremenski određen izlaz.

- 1- Smeđa - Fazna / nap+
- 2- Plava - neutralno / nap-
- 3- Bijela - Žično upravljanje (dodatno)
- 4- Zeleno - izlaz 2
- 5- Žuta - izlaz 1
- 6- Crveno - Zajedničko

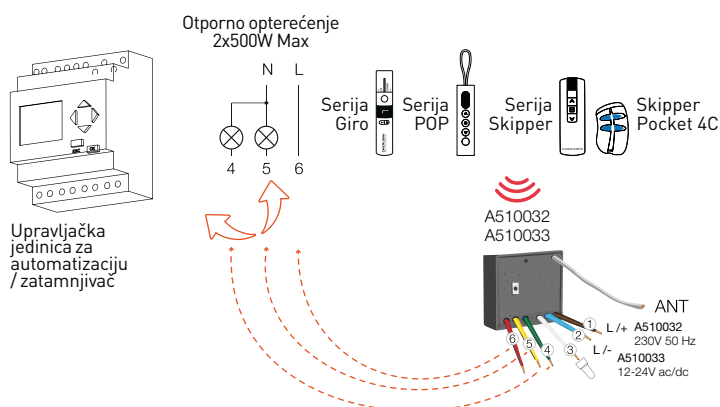

POWER ONE 2C A510042 POWER ONE 2M A510043

Prilagođeni za upravljanje električnom opremom povećane snage s velikim uklopnim strujama (halogene žarulje, grijalice s infracrvenim svjetlom).
- Ulaz za tipkalo ili prekidač za upravljanje.
- Stabilni ili vremenski određeni izlazi.

- | | |
|---|-----------------------------------|
| STRANA ZA NAPAJANJE | STRANA ZA OPTEREĆENJE |
| N - Plava - Neutralno | N - Plava - Neutralno opterećenje |
| L1 - Smeđa - Fazna | M1 - Smeđa - Faza opterećenja |
| L2 - Bijela - Žično upravljanje (dodatno) | PE - Žuta / Zelena - Uzemljenje |
| PE - Žuta / Zelena - Uzemljenje | |

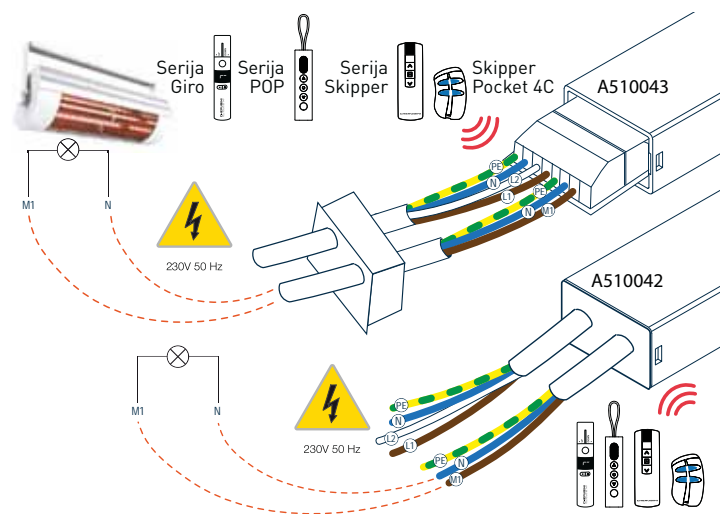

DIMMER LED RX A510073

Prilagođen za upravljanje uređajima za osvjetljenje LED s 2 zasebna izlaza, koja se mogu konfigurirati u 2 kanala s dvostrukim opterećenjem (1D) ili s 2 zasebna opterećenja (2L).

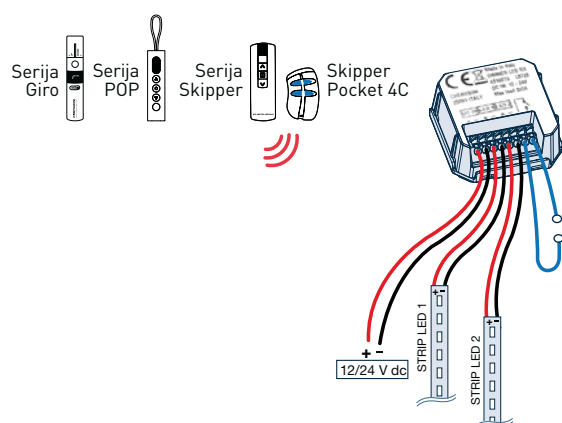

Ekspanzijski modul



A510008

Omogućuje grupiranje 2 motora s mogućnosti zasebnog i općeg pokretanja.

PRIMJER CENTRALIZACIJE S CHERUBINI RADIO (RX) MOTORIMA

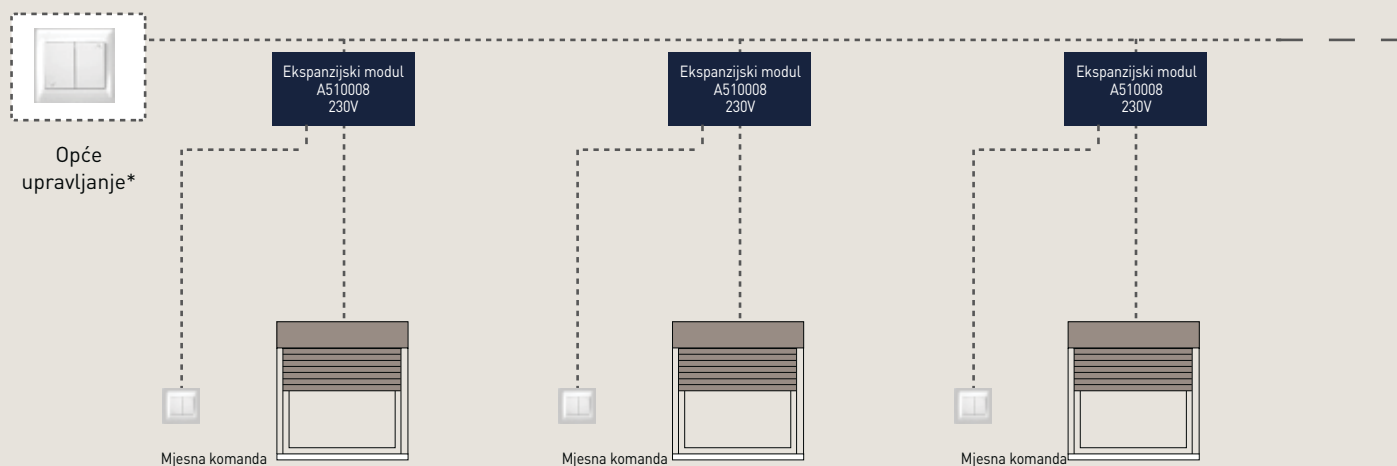

MOTOR S INTEGRIRANIM RADIJOM

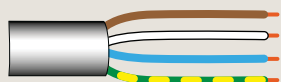

PRIMJER CENTRALIZACIJE S MOTORIMA MEHANIČKIH KRAJNJIH PREKIDAČA

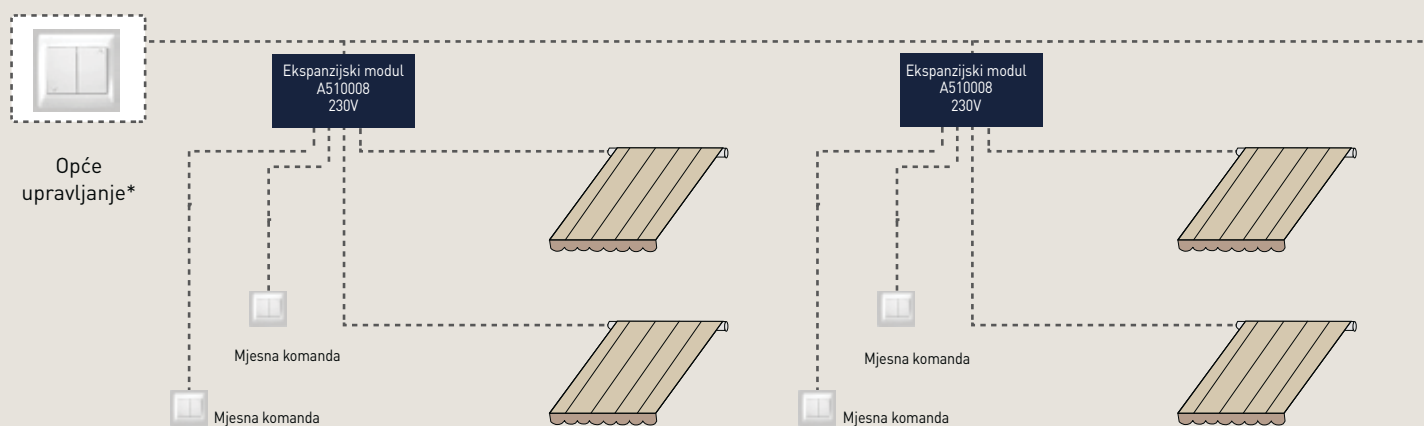

ŽIČNI MOTOR



Odašiljač sustava kućne automatizacije

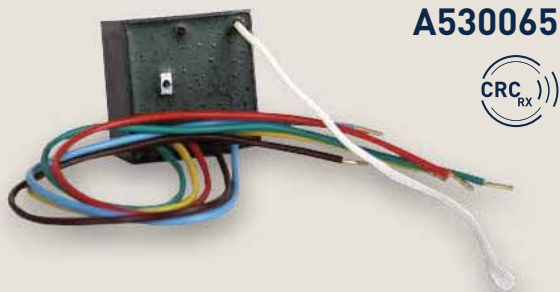

A530065



- Sučelje kojim se omogućuje prilagođavanje radijskih sustava Cherubini upravljačkoj jedinici sustava kućne automatizacije.
- Kompatibilno sa svim radijskim sustavima Cherubini: motori s bijelom žicom (Tronic RX, Wave RX, Senso RX, Clima Plus RX, P&P Short RX, itd...) i radijski prijammnici TDS Gold, TDS Compact, OPTime, Compact Roll, Mini, Tandem, MyRoll.

OBILJEŽJA

Napajanje	230 V ac
Apsorbirana snaga	1,5 W
Frekvencija prijenosa	433,92 MHz
Šifriranje	Rolling code
Modulacija	AM/ASK
Domet u otvorenom prostoru	150 m
Temperatura rada	-10 °C +55 °C
Dimenzije (ne uključujući kabele)	40x40x20 mm
Težina	80 g

SHEMA POVEZIVANJA

- UPRAVLJAČKA JEDINICA SUSTAVA KUĆNE AUTOMATIZACIJE
- IZBORNİK GORE/DOLJE

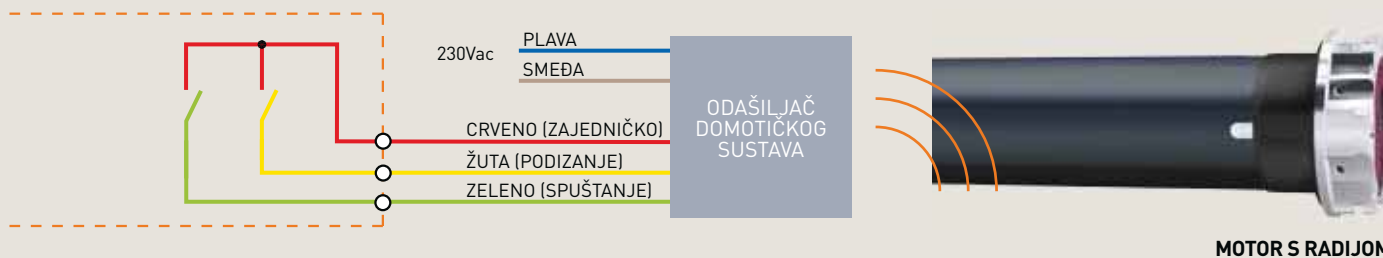

Izolator domotičkog sustava



A510052

Uređaj za rukovanje motorima Cherubini s bijelom žicom (Tronic RX, Wave RX, Senso RX, Clima Plus RX, P&P Short RX, itd...) s pokretačima sustava kućne automatizacije proizvođača treće strane.

- Jamči se pravilna izolacija priključka na bijelu žicu.
- Jamči blokiranje čak i ako nastane kvar pokretača.
- Moguće je povezati i pokretače s kontaktom pod naponom.

OBILJEŽJA

Napajanje	230 V ac - 50/60 Hz
Najveća snaga motora	500 W
Temperatura rada	-10 °C +55 °C
Dimenzije	48,5x48,5x22 mm
Težina	38 g
Stupanj zaštite	IP20

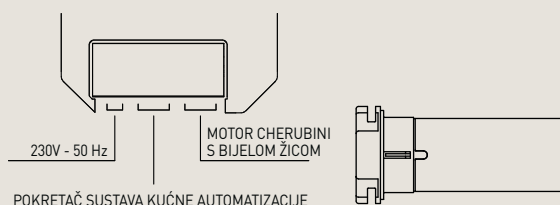

Giro

Daljinski upravljači serije Giro



Savršena ravnoteža između funkcije i dizajna

- Okretnim ručnim instrumentom omogućuje se slanje naredbi na prirodni način u odnosu na uobičajene tipke.
- Dug vijek trajanja baterija.
- Tipke namijenjene za programiranje koje se štite u odjeljku za baterije.
- Bijeli zaslon s povećanim osvjetljenjem, indikacijom kanala i ikonama za aktiviranje/deaktiviranje automatizma svjetla.
- Lakše postavljanje kanala i svjetlosnog automatizma upotrebom dviju namjenskih tipki.
- Automatsko zatvaranje funkcija za programiranje.

Funkcija Lux

Ovom funkcijom daljinskog upravljača omogućuje se aktiviranje i deaktiviranje solarne funkcije u motorima i prijamnicima kompatibilnim s uređajem WindTec Lux za praćenje vremenskih uvjeta.

Boje:



Topla siva
RAL
7044



Plava
RAL
5003



INAČICE

Šifra	Model	Boja
A530067L	GIRO	Topla siva
A530071L	GIRO	Plava
A530069L	GIRO PLUS	Topla siva
A530073L	GIRO PLUS	Plava
A530068L	GIRO LUX	Topla siva
A530072L	GIRO LUX	Plava
A530070L	GIRO P-LUX	Topla siva
A530074L	GIRO P-LUX	Plava

OBILJEŽJA

Napajanje baterijama (uključene)	2 x LR03 (AAA)
Frekvencija prijenosa	433,92 MHz
Šifriranje	Rolling code
Domet u otvorenom prostoru	150 m
Temperatura rada	-10 °C +50 °C
Dimenzije (mm)	160 x Ø30
Težina (s baterijom)	100 g

GIRO

- Jednokanalni daljinski upravljač namijenjen za pokretanje motora ili grupe motora.
- Prednji pokazivač s bijelom diodom LED povećanog osvjetljenja.
- Tipke namijenjeni za programiranje i stražnji pokazivač sa žaruljicom LED.

GIRO PLUS

- Višekanalni daljinski upravljač sa 7 zasebnih kanala i jednim globalnim kanalom.
- Mogućnost prikazivanja samo upotrijebljenih kanala na zaslonu.
- Tipke namijenjene za kretanje kanala naprijed/natrag.
- Prednji pokazivač s bijelim bročanim zaslonom povećanog osvjetljenja.
- Tipke namijenjeni za programiranje i stražnji pokazivač sa žaruljicom LED.

GIRO



GIRO PLUS



GIRO LUX

- Jednokanalni daljinski upravljač s aktiviranjem/deaktiviranjem funkcije Lux.
- Tipke namijenjene za aktiviranje/deaktiviranje automatizma svjetlosti.
- Prednji pokazivač s ikonama s bijelom diodom LED povećanog osvjetljenja.
- Tipke namijenjeni za programiranje i stražnji pokazivač sa žaruljicom LED.

GIRO P-LUX

- Funkcijom Lux omogućuje se aktiviranje i deaktiviranje solarne funkcije pojedinačno ili globalno u kanalu 0.
- Višekanalni daljinski upravljač sa 7 zasebnih kanala i jednim globalnim kanalom.
 - Mogućnost prikazivanja samo upotrijebljenih kanala na zaslonu.
 - Prednji pokazivač s bročanim zaslonom i ikonama s bijelom diodom LED povećanog osvjetljenja.
 - Tipke namijenjeni za programiranje i stražnji pokazivač sa žaruljicom LED.

GIRO LUX

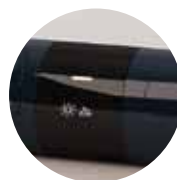

GIRO P-LUX



Pop

Daljinski upravljači serije Pop



Praktični i esencijalni, personalizacija dostupna u 6 boja

- Čepovi u boji s uklonjivom uzicom.
- Zidni držač s nevidljivim vijkom.
- Zaslon s bijelom diodom LED za jednostavno čitanje.
- Dugotrajne baterije AAA koje se jednostavno zamjenjuju.



Programiranje

- Dostupno je prekrivanje neupotrijebljenih kanala.
- Automatsko zatvaranje funkcija za programiranje.



Boje:
kućište čep/uzica



Pribor za personalizaciju

Pribor dostupan na zahtjev sastoji se od čepova i uzica u 5 boja pomoću kojih krajnji korisnik može personalizirati i diferencirati daljinske upravljače svog prostora stanovanja.



INAČICE

Šifra	Model	Boja
A530126	POP	■
A530127	POP	■
A530138	POP PLUS	■
A530139	POP PLUS	■
A530132	POP LUX	■
A530133	POP LUX	■
A530144	POP P-LUX	■
A530145	POP P-LUX	■

OBILJEŽJA

Napajanje	2,4V - 3V dc
Vrsta baterije	2 x LR03 (AAA)
Frekvencija prijenosa	433,92 MHz
Modulacija	AM/ASK
Šifriranje	Rolling code
Domet u otvorenom prostoru	100 - 150 m
Temperatura rada	-10 °C +50 °C
Dimenzije (mm)	132 x 32 x 16
Težina (s baterijom)	63 g

Šifra PRIBORA	Boje
A4508_0L60 Čepovi i uzice	■ ■ ■ ■ ■

Šifra izložbenog kovčega

A540012	Kovčeg koji sadrži dva daljinska upravljača bez prijenosa, zidni držač, čepove i uzice međusobno zamjenjive.
---------	--

POP

Jednokanalni daljinski upravljač za pokretanje motora ili grupe motora.



POP PLUS

Daljinski upravljač sa 7 kanala i 1 globalnim kanalom za pokretanje motora ili grupe motora koji ima mogućnost prikazivanja samo upotrijebljenih kanala na zaslону.



POP LUX

Jednokanalni daljinski upravljač za pokretanje motora ili grupe motora.

Funkcijom Lux omogućuje se aktiviranje i deaktiviranje solarne funkcije u motorima i prijamnicima kompatibilnim s uređajem WindTec Lux za praćenje vremenskih uvjeta.



POP P-LUX

Daljinski upravljač sa 7 kanala i 1 globalnim kanalom za pokretanje motora ili grupe motora.

P-LUX nudi mogućnost prikazivanja samo upotrijebljenih kanala na zaslону. Funkcijom Lux omogućuje se aktiviranje i deaktiviranje solarne funkcije u motorima i prijamnicima kompatibilnim s uređajem WindTec Lux za praćenje vremenskih uvjeta, pojedinačno ili na globalnom kanalu.



Giro Wall

Daljinski upravljači serije

Giro



Zidni daljinski upravljač

- Jednokanalni daljinski upravljač za pokretanje motora ili grupe motora.
- Kvadratni i tanki dizajn za smještanje na zid.
- Uključuje zidni držač koji se može potpuno rastaviti.
- Nosač se može postaviti na ugrađenu električnu kutiju kojom se omogućuje zatvaranje eventualnih rupa nastalih tijekom rada.
- Automatsko zatvaranje funkcija za programiranje.

Boje:



Bijela
RAL
9016



Antracit
RAL
7016



INAČICE

Šifra	Model	Boja
A530090L	GIRO WALL	Bijela
A530091L	GIRO WALL	Antracit

OBILJEŽJA

Napajanje	2,4V - 3V dc
Vrsta baterije	1 x CR2430
Frekvencija prijenosa	433,92 MHz
Modulacija	AM/ASK
Šifriranje	Rolling Code
Domet u otvorenom prostoru	150 m
Temperatura rada	-10 °C +50 °C
Dimenzije (mm)	78 x 78 x 10
Težina	95 g

Daljinski upravljači



OBILJEŽJA

Napajanje	Baterija 1 x CR2450
Šifriranje	Rolling Code
Radiofrekvencija	433,92 MHz
Domet u otvorenom prostoru	100 m
Dimenzije (mm)	40 x 40 x 10
Težina	20 g

OBILJEŽJA

Napajanje	Baterija 1 x CR2450
Šifriranje	Rolling Code
Radiofrekvencija	433,92 MHz
Domet u otvorenom prostoru	100 m
Dimenzije (mm)	40 x 40 x 10
Težina	20 g

INAČICE

Šifra	Model	Boja
A530054	SKIPPER POCKET	Bijela
A530058	SKIPPER POCKET 4C	Bijela

OBILJEŽJA

Napajanje	12V dc
Vrsta baterije	23A/L1028
Frekvencija prijenaosa	433,92 MHz
Modulacija	AM/ASK
Šifriranje	Rolling Code
Domet u otvorenom prostoru	150 - 250 m
Temperatura rada	-10 °C +55 °C
Dimenzije (mm)	81 x 46 x 16
Težina	40 g

DALJINSKI UPRAVLJAČ TOUCH-1L

- Jednokanalni daljinski upravljač kompatibilan sa svim uređajima označenim oznakom CRC RX. Omogućuje se upravljanje jednim ili više motora istodobno.
- Može se postaviti na zid.

A530099



DALJINSKI UPRAVLJAČ TOUCH-LOCK4

- Višekanalni daljinski upravljač s 4 zasebna kanala kompatibilan sa svim uređajima označenim oznakom CRC RX.
- Može se pričvrstiti za privjesak za ključeve ili staviti u džep.

A530100



DŽEPNI DALJINSKI UPRAVLJAČI

- Daljinski upravljač malih dimenzija koji se može pričvrstiti za privjesak za ključeve ili staviti u džep.
- Dizajnom i funkcionalnosti dopušta se intuitivna primjena motora.

A530054 SKIPPER POCKET

Jednokanalni daljinski upravljač

A530058 SKIPPER POCKET 4C

Daljinski upravljač s 4 zasebna kanala s načinom rada korak po korak

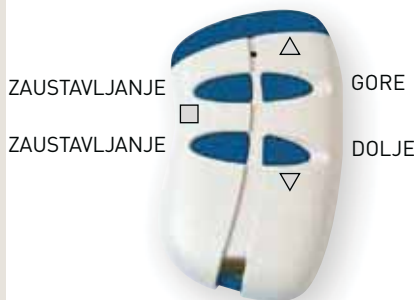

Skipper LCD

Daljinski upravljači serije SKIPPER

Ergonomski dizajn
Jednostavnost upotrebe
Jednostavno i intuitivno
programiranje



Prikaz Grafički prikaz
 LCD RGB 1,8"

Upravljački uređaj Upravljačka palica



Višefunkcionalni daljinski upravljač s 50 kanala i zaslonom LCD u boji veličine 1,8".

Dizajnom i zaslonom LCD u boji omogućuje se korisniku intuitivna upotreba daljinskog upravljača prikazujući jasno sve dostupne informacije. Mogućnost pokretanja 50 načina upotrebe, uz stvaranje 10 scenarija i 16 grupa.

Grupe i centralizacije

Upotrebom daljinskog upravljača Skipper LCD moguće je stvarati grupe i automatizacije unutar kuće. Načini upotrebe mogu se grupirati po sobama, katovima, fasadama, uredima itd. uz davanje personaliziranog naziva svakoj grupi kojim se olakšava centralizirano pokretanje svake od njih.

Scenariji

Još jedno važno obilježje daljinskog upravljača jest mogućnost stvaranja scenarija. Stoga, u skladu s potrebama moguće je stvoriti personalizirana okruženja jednostavnim pritiskom tipke (primjerice: [1] „Noć”, rebrenice se spuštaju, a tende skupljaju; [2] „Ljeto”, rebrenice se podižu, a tende postavljaju u automatski način rada,...)

Sat

Ovim funkcijama dodaje se mogućnost automatskog pokretanja svih uređaja u prethodno određeno vrijeme ili neke od njih tijekom cijelog dana na način da se simulira vaša prisutnost unutar stambenog prostora. Korisnik može pokrenuti uređaje u automatskom ili ručnom načinu rada u bilo kojem trenutku.

Solarna funkcija

Za ugradnje kojima se predviđaju automatizmi WindTec Lux (sunce-vjetar) postoji mogućnost omogućivanja ili onemogućivanja solarne funkcije na pojedinačan način za pojedinačne načine upotrebe, grupe ili scenarije.

Zahvaljujući baterijama vrste AAA daljinski upravljač ima veliku autonomiju i njih je moguće jednostavno pronaći i zamijeniti.

INAČICE

Šifra	Model*	Funkcija
A530035L	SKIPPER LCD	Bijela
A530041L	SKIPPER LCD	Crna

* isporučeni zidni držač

OBILJEŽJA

Napajanje	2,4V - 3V dc
Vrsta baterije	2 x LR03 (AAA)
Frekvencija prijenosa	433,92 MHz
Modulacija	AM/ASK
Šifriranje	Rolling code
Dometa u otvorenom prostoru	100 - 150 m
Temperatura rada	-10 °C +50 °C
Dimenzije (mm)	140 x 45 x 25
Težina (s baterijom)	100 g

Primjer funkcija

Grupe

Grupa je skup načina upotrebe. Služi za lako i brzo ujedinjavanje funkcija koje rezultira brzim i intuitivnim upravljanjem programiranjima.

Načini upotrebe mogu se grupirati u skladu za željama korisnika: u skladu s vrstom upotrebe (grupa rebrenice, tende, sjenila, ...), katovima (1. kat, 2. kat, ...), sobama (blagovaonica, salon, spavaća soba, ...) itd.

Moguće je napraviti do 16 grupa



Primjer grupa



Scenariji

Funkcijom scenarija omogućuje se upravljanjem jednim ili više načina upotrebe ili grupama raspodijeljenim u prostoriji.

Upotrebom ove funkcije možemo programirati koje se radnje realiziraju svakim načinom upotrebe ili grupom aktivirajući odgovarajući scenarij. Upotrebom daljinskog upravljača Skipper LCD moguće je napraviti do 10 različitih scenarija.

Primjer scenarija



Noćni scenarij

Spustite grupu „rebrenice“
Podignite grupu „tende“
Spustite grupu „sjenila“

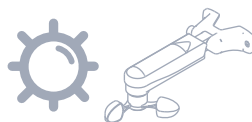

Ljetni scenarij

Podignite grupu „rebrenice“
Automatska funkcija grupe „tende“
Grupa „Sjenila“ u idealnom srednjem položaju

Skipper Senso

Daljinski upravljači serije Skipper

Ergonomski dizajn
Jednostavnost upotrebe
Jednostavno i intuitivno programiranje



Prikaz Grafički prikaz
 LCD RGB 1,8"
Upravljački uređaj Upravljačka palica



Jednokanalni daljinski upravljač sa senzorom osvjjetljenja i temperature za unutrašnjost.

Zaslon LCD u boji veličine 1,8".

Modelom Skipper omogućuje se održavanje unutar prostorije željenih vrijednosti svjetlosti i temperature na način da se automatski pomiču rebrenice i sjenila da bi se postigli postavljeni pragovi vrijednosti.

Ljeti prilagođava položaj otvaranja/zatvaranja rebrenica i sjenila na način da se pruži zaštita od sunčevih zraka, dok se zimi iskorištava sunčevo zračenje radi integriranja grijanja okruženja.

Jednostavno se upotrebljava: dovoljno je na daljinskom upravljaču postaviti željene razine osvjjetljenja i temperature te postaviti sami daljinski upravljač u prethodno odabrano okruženje pomoću zidnog držača.

Jednostavnost upotrebe jamči se intuitivnim grafičkim sučeljem.

INAČICE

Šifra	Model*	Funkcija
A530063L	SKIPPER SENSO	Bijela

* isporučeni zidni držač

OBILJEŽJA

Napajanje	2,4V - 3V dc
Vrsta baterije	2 x LR03 (AAA)
Frekvencija prijenosa	433,92 MHz
Modulacija	AM/ASK
Šifriranje	Rolling code
Domet u otvorenom prostoru	100 - 150 m
Temperatura rada	-10 °C +50 °C
Dimenzije (mm)	140 x 45 x 25
Težina (s baterijom)	100 g

Skipper Senso svjetlo koje ti želiš



LEGENDA STANJA SUSTAVA

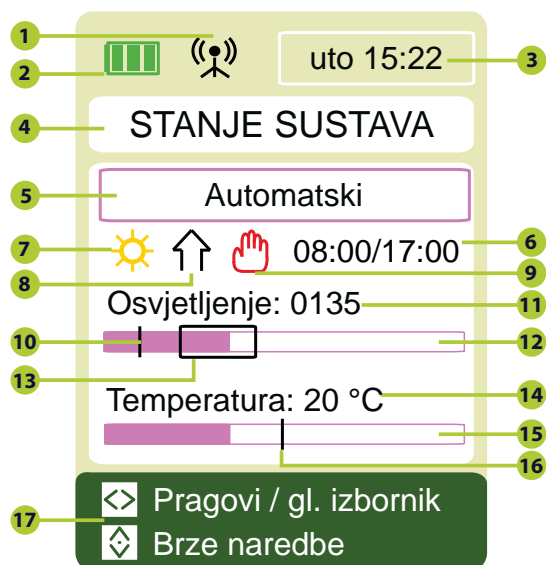

1. Signalizacija prijema naredbi
2. Stanje baterije daljinskog upravljača
3. Vrijeme sustava
4. Naziv prikaza
5. Aktivni način rada
6. Vremenski okvir rada automatizma (ako je omogućen)
7. Mogućnost aktivnog godišnjeg doba: ljeto/zima
8. Posljednja poslana naredba
9. Privremeno onemogućavanje automatske funkcije
10. Prag sumraka
11. Očitavanje vrijednosti osvijetljenja u stvarnom vremenu
12. Traka svjetlosne jakosti
13. Okvir svjetlosne histereze
14. Očitavanje vrijednosti temperature u stvarnom vremenu
15. Temperaturna traka
16. Prag temperature za interveniranje
17. Izbornik za navigaciju

WindTec

Uređaji za praćenje vremenskih uvjeta

Mogućnost praćenja vremenskih uvjeta



Integrirani radio (samo WindTec i WindTec Lux)

Nema kabela između motora i automatizma.

Uređaj za praćenje sunčeve svjetlosti i vjetra (samo WindTec Lux)

Tenda radi automatski i zaštićena je od vjetra.

Kompatibilni sa svim serijama

Linija uređaja za praćenje vremenskih uvjeta kompatibilna sa svim našim serijama motora (pogl. Tablica kompatibilnosti na str. 122).

Pouzdanost i sigurnost

Radeći sa smanjenom širinom pojasa, sustavom Rolling Code šifriranja visokog radnog učinka izbjegavaju se smetnje.

Praktično

Prilagodljivi držač za pričvršćivanje na površine bilo kojeg nagiba.

NAČINI PRIČVRŠĆIVANJA

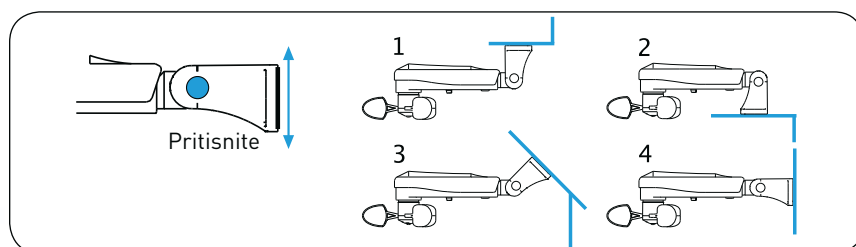

INAČICE

Šifra	Model	Funkcija
A520007	WINDTEC	Senzor vjetra
A520008	WINDTEC LUX	Senzor sunca i vjetra
A520010	WINDTEC SC	Senzor vjetra

Šifra	Model	Sadržaj
A540006	Kit Vento RX	WINDTEC SC/TDS GOLD/SKIPPER
A540007	Kit Vento	WINDTEC SC/TDS SILVER

OBILJEŽJA

	WINDTEC LUX	WINDTEC SC	WINDTEC SC
Napajanje (V/Hz)	230/50	230/50	-
Radiofrekvencija (MHz)	433,92	433,92	-
Prilagodavanje senzora vjetra (km/h)	7,5-45	7,5-45	-
Prilagodavanje senzora svjetla (klux)	2,5-100	-	-
Dimenzije (mm)		300x140x95	
Stupanj zaštite	IP34	IP34	IP34
Težina (g)	365	365	300
Temperatura rada		-25° C +40° C	

A520007



- Uređaj za praćenje vjetra.
- Radijska veza između motora i automatizma.
- Prilagođavanje praga izravno na uređaju.
- Kompatibilno s motorima Wave RX, Senso RX, Ocean RX, Ora ZRX, Rebis ZRX i radijskim upravljačkim pločama TDS Gold (A510020), TDS Compact (A510038) i Mini (A510036).

ANEMOMETAR WINDTEC

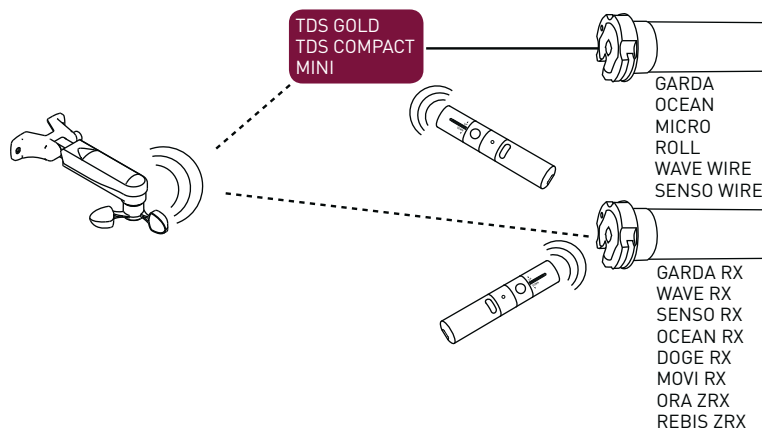

A520008



- Uređaj za praćenje sunčeve svjetlosti i vjetra.
- Radijska veza između motora i automatizma.
- Prilagođavanje pragova izravno na uređaju.
- Kompatibilno s motorima Wave RX, Senso RX, Ocean RX, Ora ZRX, Rebis ZRX i radijskim upravljačkim pločama TDS Gold (A510020), TDS Compact (A510038) i Mini (A510036).

ANEMOMETAR WINDTEC LUX

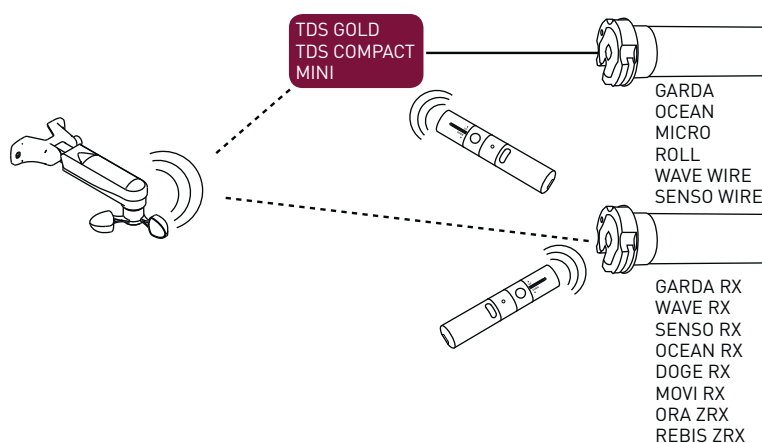

A520010



- Uređaj za praćenje vjetra.
- Žičana veza putem 2 žice.
- Prilagođavanje praga alarma za vjetar daljinskim upravljačem.
- Kompatibilno s radijskom upravljačkom jedinicom TDS Gold (A510020) i upravljačkom jedinicom TDS Silver (A510021).

ANEMOMETAR WINDTEC SC

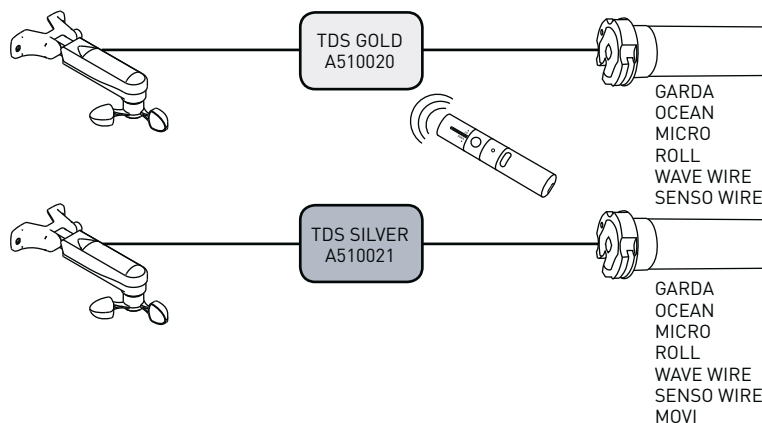

Mistral

Vibrirajući senzor vjetra



A520012

MISTRAL

Vibrirajući senzor vjetra kojim se štiti tenda otkrivajući pomicanje tende prouzročeno vjetrom.

Kompatibilno sa serijama Wave RX, Senso RX, Wave Loch RX, Movi RX, Garda RX, Ocean RX, Ora ZRX, Rebis ZRX motora i vanjskim upravljačkim jedinicama za tende.

Bežično: nema kabela između motora i senzora.

Ugrađuje se u krajnu šipku opterećenja tende.

Smanjene dimenzije (140 x 38 x 26 mm).



SHEMA RADA

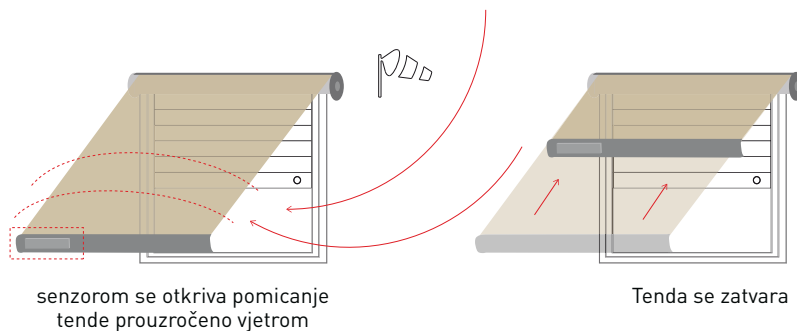

INAČICE

Šifra	Model	Funkcija
A520012	MISTRAL	Senzor vjetra

OBILJEŽJA

Napajanje	2,4 V-3V DC
Vrsta baterije	2xLR03 (AAA)
Frekvencija prijenosa	433,92 MHz
Modulacija	AM/ASK
Šifriranje	Rolling Code
Izračena snaga RF (ERP)	2 mW
Temperatura rada	-10 °C +50 °C
Dimenzije (mm)	140 x 38 x 26 mm
Težina (g)	100
Stupanj zaštite	IP44

Senzor kiše



A520016

Radijski kišni senzor RUGIADA

Senzor kiše povezan s odašiljačem sustava kućne automatizacije Cherubini.

Mogućnost izmjenjivanja odgovora na alarm za kišu u skladu s vlastitim potrebama (otvaranje tende ili zatvaranje tende). Jednostavna ugradnja putem daljinskog upravljača.



SHEMA RADA

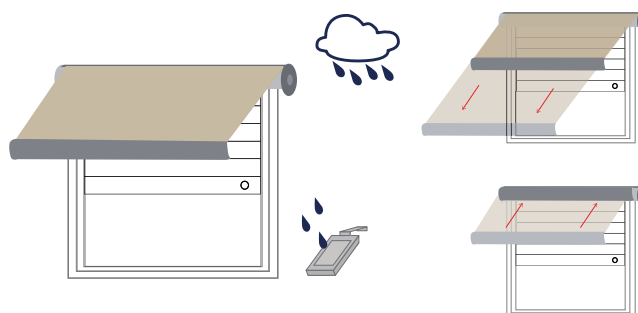

Ako pada kiša, senzorom se tendi šalje naredba za zatvaranje ili otvaranje u skladu s postavljenim preferencijama korisnika

OBILJEŽJA

Napajanje	230 V ac
Apsorbirana snaga	2 W
Frekvencija prijenosa	433,92 MHz
Šifriranje	Rolling code
Modulacija	AM/ASK
Radijski domet	10-15 m

Elektronička ploča

Temperatura rada	-10°C +55°C
Težina	300 g

Osjetljiv element

Temperatura rada	-10°C +90°C
Dimenzije (ne uključujući kabele)	120 x 60 x 20 mm
Težina	200 g

Plastični spremnik

Stupanj zaštite	IP44
Dimenzije (ne uključujući kabele)	80 x 80 x 40 mm

Upravljačke jedinice za tende



A510038

TDS COMPACT

upravljačka jedinica s radijskim prijemnikom

Upravljačka jedinica nove generacije zbog koje žični motori postaju učinkovitiji bilo da se radi o motorima s mehaničkim graničnikom ili motorima s elektroničkim graničnikom.



- Zaustavljanje na uzlaznoj prepri.
- Otkrivanje prepreka pri podizanju i spužanju s prilagođavanjem osjetljivosti na 3 moguće razine.
- Funkcija „Preosjetljivost“ za silazne prepreke koja se aktivira daljinskim upravljačem i koja ima 3 moguće razine idealna je za sjenila i komarnike.
- Prvi srednji položaj može se programirati putem daljinskog upravljača.
- Drugim srednjim položajem programabilnim daljinskim upravljačem upravlja se senzorom WindTec Lux svjetla.
- Za vrstu tendi s kutijom omogućuje se prilagođavanje graničnika kod okvira.

Dodatna povezivanja:

- Mogućnost dodavanja žičnog prekidača nestabilne vrste.
- Kompatibilno sa senzorima WindTec i WindTec Lux za praćenje vremenskih uvjeta, vibrirajućim senzorom Mistral za praćenje vremenskih uvjeta i kišomjerom Rugiada.

OBILJEŽJA

Napajanje	230 V / 50 Hz
Najveća snaga motora	600 W
Memorijski kapacitet	15 daljinskih upravljača
Radiofrekvencija	433,92 MHz
Temperatura rada	-10 °C +70 °C
Dimenzije	120x35x20 mm
Stupanj zaštite	IP55

A510021

TDS SILVER

upravljačka jedinica

- Upravljačka jedinica za tende.
- Kompatibilno sa senzorom WindTec SC za praćenje vremenskih uvjeta.
- Mogućnost povezivanja tipkala gore/dolje.



OBILJEŽJA

Napajanje	230 V / 50 Hz
Najveća snaga motora	500 W
Dimenzije	120x80x50 mm
Stupanj zaštite	IP55
Temperatura rada	-10 °C +55 °C

Upravljačke jedinice za tende



A510020



TDS GOLD

upravljačka jedinica s radijskim prijamnikom

- Kompatibilno sa senzorima WindTec, WindTec Lux i WindTec SC za praćenje vremenskih uvjeta, vibrirajućim senzorom Mistral i kišomjerom Rugiada.
- Mogućnost povezivanja tipkala gore/dolje.
- Sustav Rolling Code šifriranja visoke razine sigurnosti.

OBILJEŽJA

Napajanje	230 V / 50 Hz
Najveća snaga motora	500 W
Memorijski kapacitet	15 daljinskih upravljača
Radiofrekvencija	433,92 MHz
Temperatura rada	-10 °C +55 °C
Dimenzije	120x80x50 mm
Stupanj zaštite	IP55

A510030



TANDEM

upravljačka jedinica s radijskim prijamnikom

- Upravljanje dvama motorima za tende postavljene na isti valjak za povlačenje.
- Ulazi za tipkala za podizanje/spuštanje.
- Izlaz za anemometre WindTec i WindTec Lux.
- Izlaz za žični anemometar WindTec SC.
- Kompatibilno s radijskim senzorima za praćenje vremenskih uvjeta Cherubini.

OBILJEŽJA

Napajanje	230 V / 50 Hz
Najveća snaga motora	2x600 W
Memorijski kapacitet	7 daljinskih upravljača
Radiofrekvencija	433,92 MHz
Temperatura rada	-10 °C +55 °C
Dimenzije	115x135x50 mm
Stupanj zaštite	IP54

Upravljačke jedinice za tende i rolete



A510036



MINI

upravljačka jedinica s radijskim prijemnikom za tende

Najmanja radijska upravljačka jedinica asortimana Cherubini (40 x 40 x 20 mm).

Može se umetnuti u ugrađenu kutiju!

- Ulaz za tipkalo gore/dolje.
- Kompatibilno sa senzorima WindTec i WindTec Lux za praćenje vremenskih uvjeta, vibrirajućim senzorom Mistral za praćenje vremenskih uvjeta i kišomjerom Rugiada.

OBILJEŽJA

Napajanje	230 V / 50 Hz
Najveća snaga motora	300 W
Memorijski kapacitet	15 daljinskih upravljača
Radiofrekvencija	433,92 MHz
Temperatura rada	-10 °C +55 °C
Dimenzije	40x40x20 mm
Stupanj zaštite	IP44

A510062



MYROLL

upravljačka jedinica za rolete s radijskim prijemnikom

- Vrijeme zastoja koje se može prilagoditi između 3 dostupne razine.
- Mogućnost povezivanja tipkala gore/dolje.
- Može se umetnuti u ugrađenu kutiju!
- Sustav Rolling Code šifriranja visoke razine sigurnosti.

OBILJEŽJA

Napajanje	230 V / 50 Hz
Radiofrekvencija	433,92 MHz
Šifriranje	Rolling Code
Modulacija	AM/ASK
Najv. br. odašiljača	15
Najveća snaga motora	500 W
Temperatura rada	-10 °C +55 °C
Dimenzije	48,5x48,5x22 mm
Težina	30 g

Upravljačke jedinice za rolete



**A510039 - A510040
A510037**

OPTIME I COMPACT ROLL upravljačke jedinice s radijskim prijemnikom

OPTime i Compact Roll: upravljačke jedinice nove generacije zbog koje žični motori postaju učinkovitiji bilo da se radi o motorima s mehaničkim graničnikom ili motorima s elektroničkim graničnikom.

- Zaustavljanje na silaznoj i uzlaznoj prepri.
- Otkrivanje prepreka pri podizanju i spuštanju s prilagođavanjem osjetljivosti na 3 moguće razine.
- Funkcija „Preosjetljivost“ za silazne prepreke koja se aktivira daljinskim upravljačem i koja se može namještati na 3 moguće razine.
- Dva srednja položaja koja se mogu programirati i upotrijebiti putem daljinskog upravljača.
- Kada su prisutni sigurnosni uređaji, moguće je namjestiti graničnik kod okvira.

Dodatna povezivanja:

Mogućnost dodavanja žičnog prekidača nestabilne vrste.

Upravljačka jedinica OPTime dostupna je i za motore s priključkom Easy.



A510039 OPTIME



A510040 OPTIME EASY

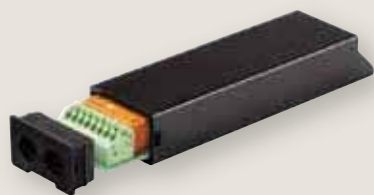

A510037 COMPACT ROLL

OBILJEŽJA

OPTime A510039 - A510040

Napajanje	230 V / 50 Hz
Najveća snaga motora	300 W
Memorijski kapacitet	15 daljinskih upravljača
Radiofrekvencija	433,92 MHz
Temperatura rada	-10 °C +70 °C
Dimenzije	114x35x20 mm
Stupanj zaštite	IP44

Compact Roll A510037

Napajanje	230 V / 50 Hz
Najveća snaga motora	600 W
Memorijski kapacitet	15 daljinskih upravljača
Radiofrekvencija	433,92 MHz
Temperatura rada	-10 °C +70 °C
Dimenzije	120x35x20 mm
Stupanj zaštite	IP55



A510034 - A510035

ORIENS CRC

upravljačka jedinica s radijskim prijemnikom

- Jednostavno prilagođavanje nagiba letvica.
- Načini upravljanja EU, US i inovativni način CHERUBINI kojim se omogućuje prilagođavanje letvica te brzo i intuitivno izvođenje podizanja i spuštanja.
- Mogućnost pohranjivanja srednjeg položaja i privatnog položaja.
- Jednostavnost programiranja: svi prolazi potvrđuju se motorom putem malih okretaja.

Višestruko upotrebljivo

- Prilagodljivo za svaku vrstu motora za žaluzine s mehaničkim i elektroničkim graničnicima.
- Prilagodljivo za svaku vrstu pretvarača sa ili bez trećeg položaja.

Kompatibilnost:

- Kompatibilno sa svim daljinskim upravljačima Cherubini.
- Kompatibilno sa senzorima WindTec za praćenje vremenskih uvjeta.

Dodatna povezivanja:

- Ulaz za dvostruka tipkala ili prekidače za naredbe kretanja gore/dolje.



A510034

A510034

Kabeli za napajanje s priključkom Hirschmann STAS 3.

Kabeli motora s priključkom Hirschmann STAK 3.

A510035

Kabeli za napajanje i standardni motor s 4 žice.



A510035

OBILJEŽJA



Napajanje	110 / 230 V ac
Najveća snaga motora	600 W
Memorijski kapacitet	15 daljinskih upravljača
Radiofrekvencija	433,92 MHz
Temperatura rada	-10 °C +70 °C
Dimenzije	120x35x20 mm
Stupanj zaštite	IP55

Satovi



A510074

TIMER RADIO

- Višekanalni daljinski upravljač brojača vremena  
- 6 kanala s funkcijom brojača vremena.
 - Mogućnost programiranja dnevne naredbe za otvaranje i zatvaranje za svaki pojedini kanal.
 - Centralizirano upravljanje za 6 kanala.
 - Funkcija ASTRO.
 - 4 načina upotrebe brojača vremena.
 - Magnetski priključak za bazu radi jednostavne upotrebe.

OBILJEŽJA

Napajanje	baterija CR2450
Temperatura rada	0 °C +50 °C
Frekvencija prijenosa	433,92 MHz



A510027

TIMER ROLL

- Sat s automatskim, ručnim i blagdanskim načinom rada.
- Programiranje: dan/sat.
 - Pohranjeni položaji: 2 (gore/dolje).
 - Zaslon s grafičkim ikonama.

A510029

TIMER ROLL PLUS ASTRO

s funkcijom godišnjeg doba, kompatibilan sa senzorom*

Sat s automatskim, automatskim sezonskim, ručnim i blagdanskim načinom rada.

- Programiranje: tjedan/sat s povezivanjem sa senzorom.
- Pohranjeni položaji: 7 gore, 7 dolje, 2 vrijednosti senzora.
- Mogućnost povezivanja sa senzorima svjetlosti.
- Zaslon s grafičkim ikonama.

Satovi A510027 i A510029 mogu se upotrijebiti samo s kućištem 70 x 70 x 50 mm

INAČICE

Šifra	Opis
-------	------

A510027	Sat
----------------	-----

A510029	Sat s funkcijom godišnjeg doba, kompatibilan sa senzorom*
----------------	---

A520013	Senzor svjetlosti s kabelom od 2 m
----------------	------------------------------------

A520014	Senzor svjetlosti s kabelom od 5 m
----------------	------------------------------------

* senzor treba naručiti zasebno

OBILJEŽJA

Napajanje	230V/50Hz
Temperatura rada	-5 °C +45 °C
Vrijeme rada	2,5 min

A510703



ROLLMAT PLUS G/S

Brojač vremena za postavljanje remena u otvor uređaja za zavijanje s ručnim ili automatskim upravljanjem motoriziranim rebrenicama.

- Dnevni program.
- Tjedni program.
- Uobičajeni / blagdanski program.
- Ljetni i zimski raspored.
- Funkcija ASTRO.
- Napajanje 230 V / 50 Hz.

KOMPATIBILNI SENZORI

Šifra	Opis
-------	------

A520700	Senzor Rollmat/Rolltec svjetlosti s kabelom od 1 m
----------------	--

A520701	Senzor Rollmat/Rolltec svjetlosti s kabelom od 2 m
----------------	--

Dodatna električna oprema



A510019

Pojačivač signala „COMFORT“



- Ponavlja se signal daljinskog upravljača.
- Idealno za posebno kritična okruženja.
- Izravno napajanje putem utičnice šuko.



A510009

Višestruki upravljački relej

- Omogućuje se pokretanje motora putem jednog ili više tipkala u načinu korak po korak.



A530066

Univerzalni kabel za prilagođavanje

- Ugodan i jednostavan sustav za ugradnju i prilagođavanje motora s mehaničkim ili elektroničkim graničnikom.

standardno povezivanje



priključak elektroničkog graničnika



DODATNA OPREMA

adapteri

MOTORI SERIJE Ø35	s. 154
MOTORI SERIJE Ø45	s. 156
MOTORI SERIJE Ø58	s. 158

držači

MOTORI SERIJE Ø35	s. 159
MOTORI SERIJE Ø45	s. 160
Za sve motore s univerzalnom glavom bez ramena	
MOTORI SERIJE Ø45	s. 162
Za sve motore s univerzalnom glavom s ramenima i prethodnom glavom	
MOTORI SERIJE Ø45 s uređajem za premošćivanje	s. 164
MOTORI SERIJE Ø58	s. 166

ostala dodatna oprema

DODATNA OPREMA ZA RUČNO UPRAVLJANJE	s. 167
DODATNA OPREMA ZA ŽALUZINE	s. 168
SIGURNOSNI ZAUSTAVLJAČ	s. 169

Adapteri za motore Ø35

Osmerokutni

Osmerokutna 40

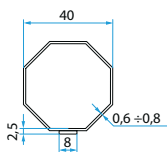

A3505_0501

Adapteri za osmerokutne cijevi 40 (vanjska kopča)

Osmerokutna 40

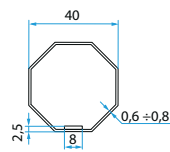

A3505_0502

Adapteri za osmerokutne cijevi 40 (unutarnja kopča)

Okrugli

Okrugao 40

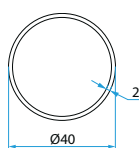

A3505_0503

Adapteri za okrugle cijevi 40 deb. 2 mm

Okrugao 40

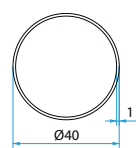

A3505_0506

Adapteri za okrugle cijevi 40 deb. 1 mm

Okrugao 40

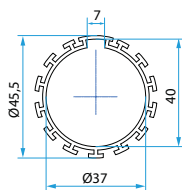

A3505_0510

Adapteri za okrugle cijevi 40 deb. 1,5 mm sa zupcima

Okrugao 40

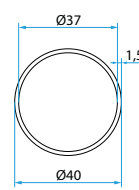

A3505_0511

Adapteri za okrugle cijevi 40 deb. 1,5 mm

Okrugao 44

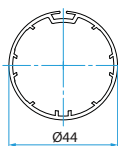

A3505_0515

Adapteri za okrugle cijevi Filtersun 44

Okrugao 47

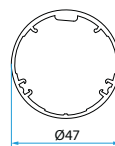

A3505_0516

Adapteri za okrugle cijevi Hunter Douglas 47

Okrugla 50 - 55

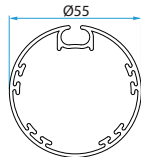
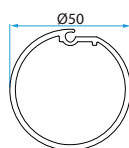

A3505_0517

Adapteri Okrugli Hunter Ø50 užlijebljeni - Okrugao Ø55 Zanzar System

Adapteri za motore Ø35

ZF 45

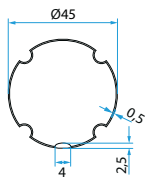

A3505_0504
Adapteri za cijevi ZF 45

Delfin 44 / Acmeda 44

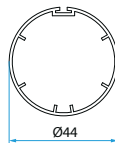

A3505_0507
Adapteri za cijevi Delfin 44 i Acmeda 44

Ovalna 42x46

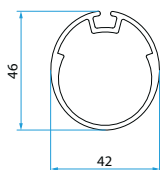

A3505_0508
Adapteri za ovalne cijevi 42X46

Benthin 52

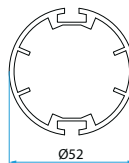

A3505_0509
Prilagodnici za cijevi Benthin 52

Mottura 49

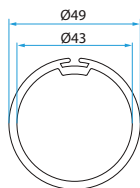

A3505_0513
Okrugli adapteri Mottura Ø 49



A3505_0512
Prstenasta matica ZIP za otpuštanje





A3505_0505
Adapteri prstenaste matice od 35 mm do 45 mm.
Omogućuje se upotreba adaptera serije 45. Napomena Izlazni zatik kompatibilan je sa svim adapterima serije 45.

Adaptori za motore Ø45

Ogiva	<p>Ogiva 63</p> <p>A4505_0525 Adaptori za cijevi RollerBat 63</p>	<p>Ogiva 70</p> <p>A4505_0518 Adaptori za cijevi Ogiva 70 Stobag</p>	<p>Ogiva 70</p> <p>A4505_0519 Adaptori skraćene cijevi 70 Ogiva</p>
	<p>Ogiva 70</p> <p>A4505_0520 Adaptori za cijevi Ogiva 70 i RollerBat 70</p>	<p>Ogiva 78</p> <p>A4505_0521 Adaptori za ravne cijevi Ogiva 78 + Ogiva 78</p>	
	<p>Ogiva 80</p> <p>A4505_0523 Adaptori za cijevi RollerBat 80</p>	<p>Ogiva 85</p> <p>A4505_0513 Adaptori za cijevi Ogiva 85</p>	
	<p>Okrugli</p>		
	<p>Okrugao 50</p> <p>A4505_0514 Adaptori za okrugle cijevi 50 Thoni</p>	<p>Okrugla 52-58-70</p> <p>A4505_0528 Adaptori za cijevi Delfin 52-58-70</p>	
<p>Okrugao 50</p> <p>A4505_0505 Adaptori za okrugle cijevi 50</p>	<p>Tondo 60</p> <p>A4505_0506 Adaptori za okrugle cijevi 60</p>	<p>Okrugao 70</p> <p>A4505_0515 Adaptori za okrugle cijevi 70</p>	

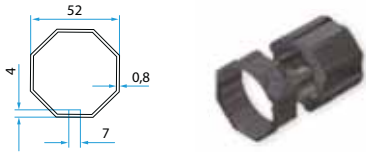
Adapteri za motore Ø45

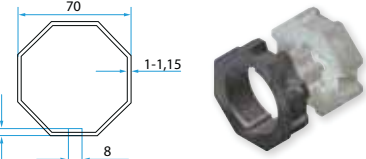
Osmerokutni

<p>Osmerokutna 52</p>  <p>A4505_0511 Adapteri za osmerokutne cijevi 52</p>	<p>Osmerokutna 60</p>  <p>A4505_0510 Adapteri za osmerokutne cijevi 60 deb. 1 mm</p>	<p>Stella 60</p>  <p>A4505_0512 Adapteri za cijevi Stella 60</p>
<p>Osmerokutna 70</p>  <p>A4505_0502 Adapteri za osmerokutne cijevi 70</p>	<p>Osmerokutna 60</p>  <p>A4505_0531 Adapteri za osmerokutne cijevi 60 deb. 0,6 mm</p>	<p>Osmerokutna 60 do 20 Nm</p>  <p>A4505_0532 Adapteri za osmerokutne cijevi 60 deb. 0,6 mm, smanjene dimenzije</p>

Deprat

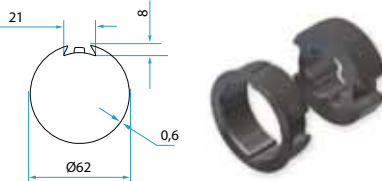
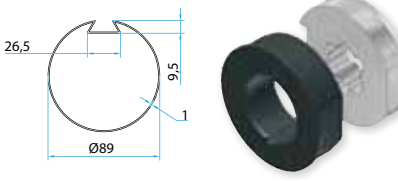
<p>Deprat 53</p>  <p>A4505_0508 Adapteri za cijevi Deprat 53</p>	<p>Deprat 62 / Welser 63</p>  <p>A4505_0507 Adapteri za cijevi Deprat 62 / Welser 63</p>	<p>Deprat 89</p>  <p>A4505_0516 Adapteri za cijevi Deprat 89</p>
--	--	--

ZF

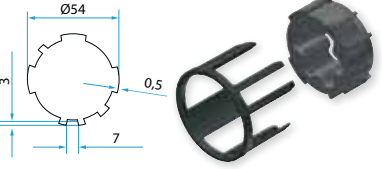
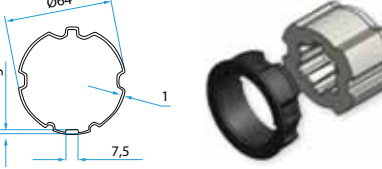
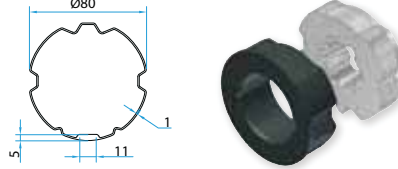
<p>ZF 54</p>  <p>A4505_0508 Adapteri za cijevi ZF 54</p>	<p>ZF 64</p>  <p>A4505_0509 Adapteri za cijevi ZF 64</p>	<p>ZF 80</p>  <p>A4505_0517 Adapteri za cijevi ZF 80</p>
--	--	--

Ostalo

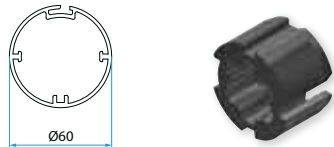
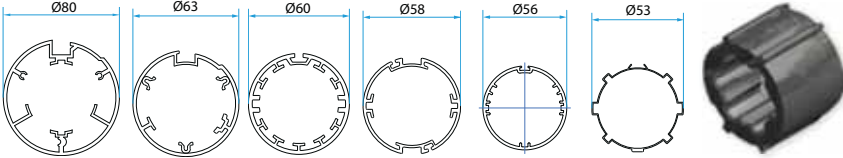
<p>Acmeda 60</p>  <p>A4505_0522 Adapteri za cijevi Acmeda 60</p>	<p>Dalex 63 + 80 / Eurothema 60 / Gibus D58 / RollerBat 56 / Soprofen 53 + 54</p>  <p>Dalex 80 Dalex 63 Eurothema 60 Gibus D58 RollerBat 56 Soprofen 53/54</p> <p>A4505_0524 Remenića za vuču adaptera za više profila</p>
--	--

Adaptéri za motore Ø58

Ogiva	<p>Ogiva 78</p> <p>A5805_0502 Adaptéri za cijevi Ogiva 78</p>	<p>Ravna Ogiva 78</p> <p>A5805_0513 Adaptéri za ravne cijevi Ogiva 78</p>	<p>Ogiva 85</p> <p>A5805_0503 Adaptéri za cijevi Ogiva 85</p>	<p>Ogiva 100</p> <p>A5805_0516 Adaptéri za cijevi Ogiva 100 Stobag</p>
	Okrugli	<p>Okrugao 63</p> <p>A5805_0509 Adaptéri za okrugle cijevi 63</p>	<p>Okrugao 70</p> <p>A5805_0508 Adaptéri za okrugle cijevi 70</p>	<p>Okrugao 72</p> <p>A5805_0514 Adaptéri za okrugle cijevi 72 Gibus LS60 (Øe 72)</p>
		<p>Okrugao 75</p> <p>A5805_0511 Adaptéri za okrugle cijevi 75 Matest</p>	<p>Okrugao 98</p> <p>A5805_0510 Adaptéri za okrugle cijevi 98</p>	<p>Okrugla 102</p> <p>A5805_0507 Adaptéri za okrugle cijevi 102</p>
		Osmerokutni	<p>Osmerokutna 70</p> <p>A5805_0501 Adaptéri za osmerokutne cijevi 70</p>	<p>Osmerokutna 102</p> <p>A5805_0506 Adaptéri za osmerokutne cijevi Heroal 102</p>
Ostalo	<p>ZF 80</p> <p>A5805_0504 Adaptéri za cijevi ZF 80</p>		<p>RollerBat 80</p> <p>A5805_0515 Adaptéri za cijevi RollerBat 80</p>	<p>Deprat 89</p> <p>A5805_0505 Adaptéri za cijevi Deprat 89</p>

Držači za motore Ø35



svi zakretni momenti

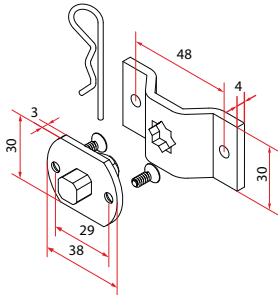

A3506_0551
Kvadratni pribor od 10 mm s nosačem omega, otvori za prolazak

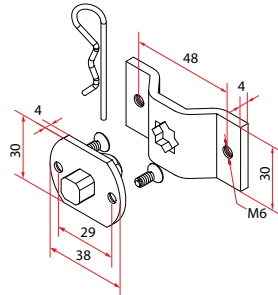

A3506_0552
Kvadratni pribor od 10 mm s nosačem omega, otvori M6

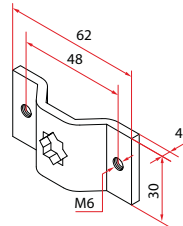

A4506_0621
Nosač omega po kvadratu od 10 mm, otvori M6

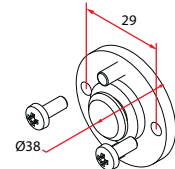

A3506_0557
Nosač držača RTPFL

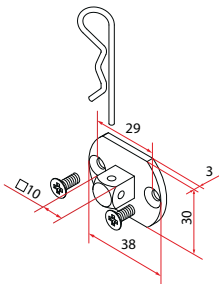

A3506_0555
Kvadratni zatik od 10 mm s prirubnicom

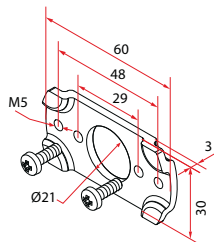

A3506_0553
Pločica za pričvršćivanje na bočne strane

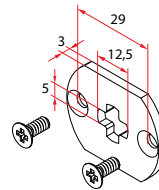

A3506_0558
Pločica s otvorom 12,5 x 5 u obliku križa

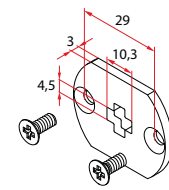

A3506_0564
Pločica s otvorom 10,3 x 4,5 u obliku križa

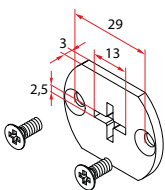

A3506_0556
Pločica s otvorom 13 x 2,5 u obliku križa

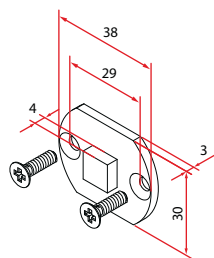

A3506_0560
Kratki kvadratni od 10 mm s prirubnicom za komarnike

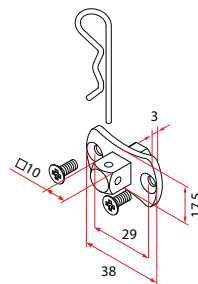

A3506_0561
Kvadratni od 10 mm s prirubnicom i leptirastim predloškom



A3506_0554
Adapter glave od 35 mm do 45 mm. Omogućuje upotrebu držača serije 45 s univerzalnom glavom s ramenima (pogledajte str. 162 - 163)

Držači za motore Ø45

Za sve motore s univerzalnom glavom bez ramena



svi zakretni momenti

<p>9014 Prirubnica</p>	<p>A4506_0559 Potporna ploča „Vercelli”</p>	<p>A4506_0568 (samo glave od zamka) Ploča 100 x 100</p>	<p>A4506_0588 Držac Bloc-Baie za bočne strane</p>
<p>A4506_0616 (samo glave od plastike) Kvadratni zatic od 10 mm</p>	<p>A4506_0638 Držac od zamka s oprugom</p>	<p>A4506_0642 Čelični nosač s oprugom</p>	

do 32 Nm

<p>A4506_0556 (glave od zamka) A4506_0566 (glava od plastike) Kvadratni zatic od 10 mm s prirubnicom i nosačem omega, otvori za prolazak</p>	<p>A4506_0557 (glave od zamka) A4506_0567 (glava od plastike) Kvadratni zatic od 10 mm s prirubnicom i nosačem omega, otvori M6</p>	<p>A4506_0558 Prilagodljivi držač s kvadratnim otvorom od 10 mm</p>	<p>A4506_0580 (glave od zamka) A4506_0569 (glava od plastike) Kvadratni zatic od 10 mm s vijcima M6</p>
<p>A4506_0562 Prilagodljivi držač s kvadratnim otvorom od 10 mm s deblokadom</p>	<p>A4506_0561 Držać s kvadratnim otvorom od 10 mm s deblokadom</p>	<p>A4506_0572 Držać s kvadratnim otvorom od 10 mm bez deblokade</p>	<p>A4506_0573 Prilagodljivi držač s kvadratnim otvorom od 10 mm bez deblokade</p>

Držači za motore Ø45

Za sve motore s univerzalnom glavom bez ramena

do 32 Nm

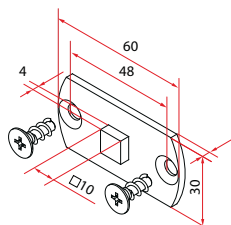

A4506_0597
Kratki kvadratni držak 10 s
prirubnicom za komarnike

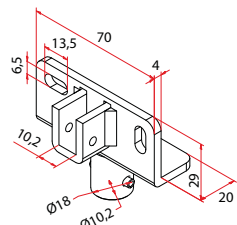

A4506_0600
Držak motora s kvadratnim
sjedištem od 10 mm

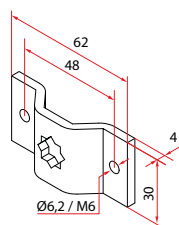

A4506_0520 otvori Ø6,2
A4506_0621 otvori M6
Nosач omega po kvadratu od
10 mm

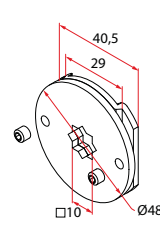

A4506_0623
Uklonjiva umetnuta glavica s
kvadratnim zvjezdastim otvorom
od 10 mm

do 20 Nm

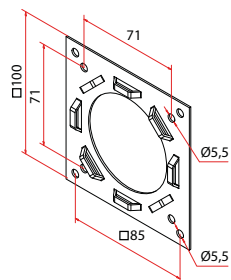

A4506_0595
Potporna ploča SLO

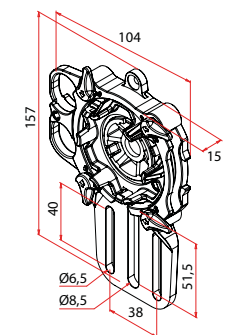

A4506_0641
Držak s 3 rupe i deblokadom

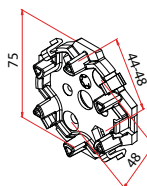

A4506_0644
Držak za brzo pričvršćivanje

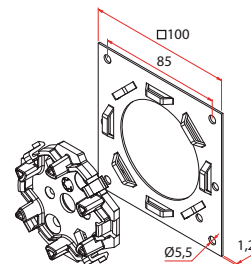

A4506_0653
Pribor držača 100 x 100 ZF Croci-
Veka

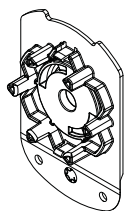

A4506_0656
Držak za bočne strane sustava
Profine

PRIBOR ZA POSTAVLJANJE



SUSTAV
OPTime

Pričvršćivanje bez vijaka:
omogućuje se sidrenje
na bočnoj strani bez
upotrebe vijaka. Mogućnost
namještanja u svim
smjerovima.

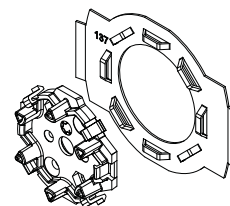

Šifra	Opis	Šifra	Opis
A4506_0645	Pribor OPTime 130 za postavljanje	A4506_0649	Pribor OPTime 165 za postavljanje
A4506_0646	Pribor OPTime 137 za postavljanje	A4506_0650	Pribor OPTime 170 za postavljanje
A4506_0647	Pribor OPTime 140 za postavljanje	A4506_0651	Pribor OPTime 180 za postavljanje
A4506_0648	Pribor OPTime 150 za postavljanje	A4506_0652	Pribor OPTime 205 za postavljanje

Držači za motore Ø45

Za motore:

- s univerzalnom glavom (s ramenima*)
- s bivšim glavama (bez ramena)



Svi motori Ø45 u ovom katalogu opremljeni su univerzalnom glavom

svi zakretni momenti

<p>A4506_0555 Univerzalni držač s brzim pričvršćivanjem s oprugama u obliku slova C Komplet za ramena uključen</p>	<p>A4506_0570 Prilagodljivi brzi držač Komplet za ramena uključen</p>	<p>A4506_0587 Nosac brzog držača „Demi linteau” Komplet za ramena uključen</p>	<p>A4506_0612 Univerzalni držač s krilima Komplet za ramena uključen</p>
<p>A4506_0614 Ploča 100 x 100 s brzim pričvršćivanjem Komplet za ramena uključen</p>	<p>A4506_0615 Ploča 80 x 80 s brzim pričvršćivanjem Komplet za ramena uključen</p>	<p>A4506_0617 Univerzalni držač sa šuplinama Komplet za ramena uključen</p>	<p>A4506_0618 Držač Inoutic za bočne strane Komplet za ramena uključen</p>

do 32 Nm

<p>A4506_0586 Držač Coffrelite za bočne strane Komplet za ramena uključen</p>	<p>A4506_0589 Univerzalni brzi držač ZF Komplet za ramena uključen</p>	<p>A4506_0591 Brzi držač s nosačem Komplet za ramena uključen</p>	<p>A4506_0596 Brzi metalni držač Komplet za ramena uključen</p>
<p>A4506_0622 Ploča 130 x 60 s 3 šupljine i brzim pričvršćivanjem. Komplet za ramena uključen</p>	<p>A4506_0640 Držač 134x60 Komplet za ramena uključen</p>		

BIVŠI GLAVA



Držači za motore Ø45

- Za motore:
 - s univerzalnom glavom (s ramenima*)
 - s bivšim glavama (bez ramena)

do 25 Nm

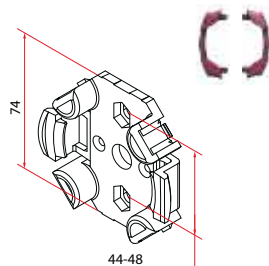

A4506_0574
 Plastični držač za brzo pričvršćivanje „Click OPTime”
 Komplet za ramena uključen

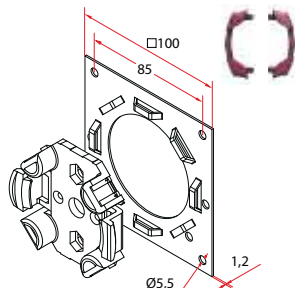

A4506_0581
 Držač 100 x 100 ZF – Croci - Veka
 Komplet za ramena uključen

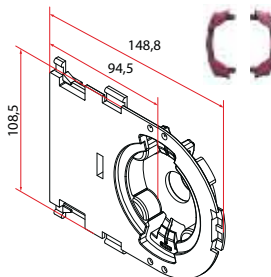

A4506_0592
 Držač Tiroir Plastival (kratka inačica)
 Komplet za ramena uključen

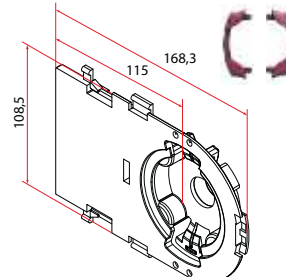

A4506_0593
 Držač Tiroir Plastival (duga inačica)
 Komplet za ramena uključen

do 15 Nm

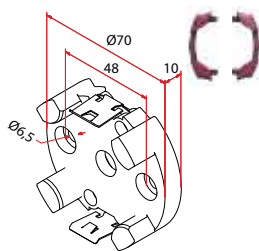

A4506_0627
 Antivibracijski držač s brzim pričvršćivanjem
 Komplet za ramena uključen

*Komplet za ramena



A4506_0L38
 Komplet za ramena

* Za korištenje nosača s motorima univerzalne glave, mora se primijeniti Shoulder Kit. Komplet za ramena isporučuje se sa svakom potporom.

Nosači za motore s premoščavanjem Ø45



Ocean
Ocean RX
Plug&Play Ocean Easy
Plug&Play Exeo Easy

svi zakretni momenti

<p>9014 Prirubnica</p>	<p>A4506_0559 Potporna ploča „Vercelli“</p>	<p>A4506_0568 Ploča 100 x 100</p>	<p>A4506_0571 Prilagodljivi držač za Ocean</p>
<p>A4506_0584 Prsten za pričvršćivanje na Tiroir</p>	<p>A4506_0624 Ploča 100 x 100 s otvorima 12,5 °</p>		

do 32 Nm

<p>A4506_0556 Kvadratni zatic od 10 mm s prirubnicom i nosačem omega, otvori za prolazak</p>	<p>A4506_0557 Kvadratni zatic od 10 mm s prirubnicom i nosačem omega, otvori M6</p>	<p>A4506_0558 Prilagodljivi držač s kvadratnim otvorom od 10 mm</p>	<p>A4506_0561 Držač s kvadratnim otvorom od 10 mm s deblokadom</p>
<p>A4506_0562 Prilagodljivi držač s kvadratnim otvorom od 10 mm s deblokadom</p>	<p>A4506_0572 Držač s kvadratnim otvorom od 10 mm bez deblokade</p>	<p>A4506_0573 Prilagodljivi držač s kvadratnim otvorom od 10 mm bez deblokade</p>	<p>A4506_0580 Kvadratni zatic od 10 mm s vijcima M6</p>

Nosači za motore s premoščavanjem Ø45

Ocean
Ocean RX
Plug&Play Ocean Easy
Plug&Play Exeo Easy

do 32 Nm

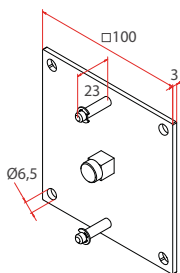

A4506_0632
Brza ploča 100 x 100

do 20 Nm

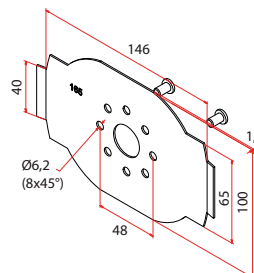

A4506_0628
Pričvršćivanje na bočne strane 165 mm



Držači za motore Plug&Play Safe Easy Ø45

svi zakretni momenti

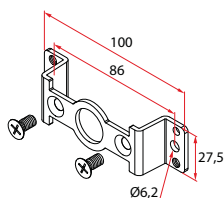

A4506_0643
Pločica omega sustava Tradi ZF

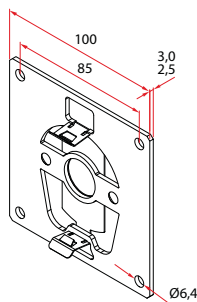

A4506_0654
Ploča 100 x 100 s brzim pričvršćivanjem

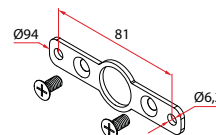

A4506_0655
Srednja pločica 81

Ovaj adapter se može koristiti za sve motore s ručnim upravljanjem do 20 Nm

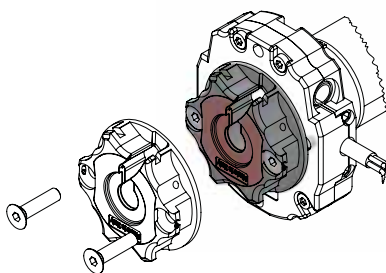

A4506_0657
Adapter za oceansku glavu za montažu na pritisak

Držači za motore Ø58

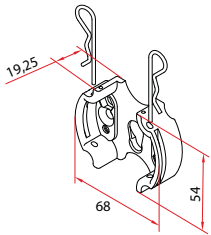
A4506_0554

Držać s brzim pričvršćivanjem i elastičnim rascjepkama

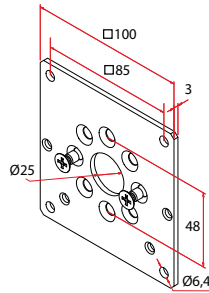
A4506_0568

Ploča 100 x 100

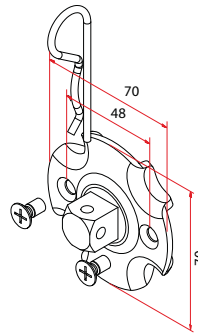
A5806_0555

Kvadratni zatik od 16 mm

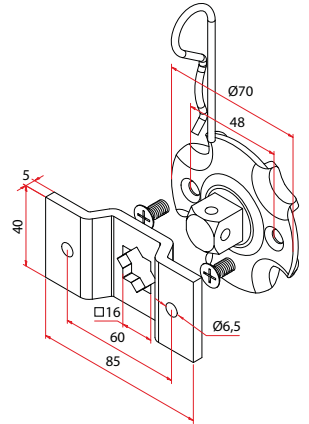
A5806_0551

Kvadratni zatik od 16 mm s nosačem omega

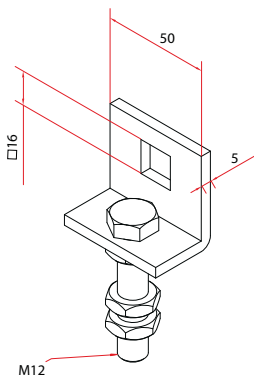
A5806_0558

Prilagodljivi držać s kvadratnim otvorom od 16 mm (do 85 Nm)

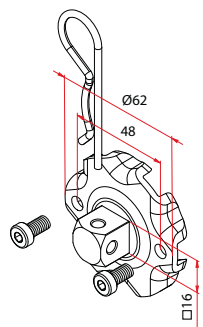
SAMO ZA MOTORE Ø58 SA UNIVERZALNOM GLAVOM (ZRX)

A5806_0562

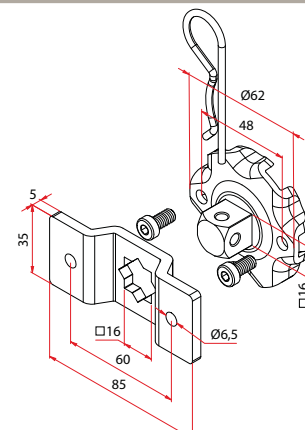
Četvrtasta igla 16 mm sa zvjezdicom

A5806_0561

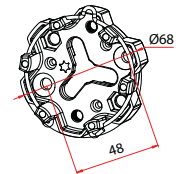
Četvrtasti klin 16 mm sa zvjezdicom i omega nosačem

A4506_0638

Držać od zamka s oprugom

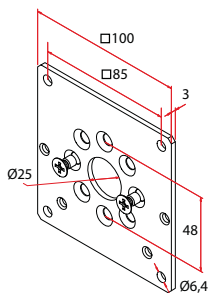
Motor s manevrom za nestanak električne struje: OCEAN

A4506_0568

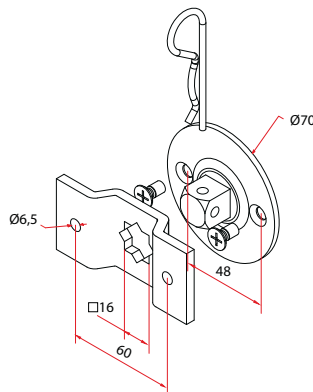
Ploča 100 x 100

A5806_0552

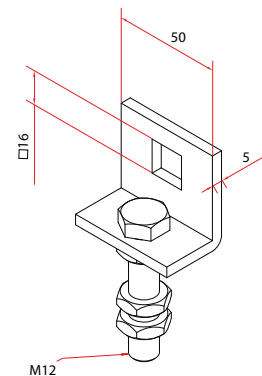











Kvadratni zatik od 16 mm s nosačem omega za manevar za nestanak električne struje

A5806_0558

Prilagodljivi držać s kvadratnim otvorom od 16 mm (do 85 Nm)

Dodatna oprema

Za ručno upravljanje motorima serije OCEAN, OCEAN RX, PLUG&PLAY OCEAN EASY, PLUG&PLAY SAFE EASY I PLUG&PLAY EXEO EASY

 <p>Ref. 9100 150L CH02 Poluga za manevriranje duž. 150 cm Samo za motore serije OCEAN</p>	 <p>Ref. 7463 150G 2101 Zglobna ručka s kukom duž. 150 cm Samo za motore serije OCEAN</p>	 <p>Ref. 7461 150N 1606A Sklopiva ručka sa sklopljenom duljinom cijevi duž. 150 cm</p>
 <p>Ref. 7721 7040 OC16 Kutni prijenosnik pod 60°, brzo pričvršćivanje očicom Samo za motore serije OCEAN</p>	 <p>Ref. 7840 7033 OCNK (premazano niklom) Ref. 7840 7043 OC16 (Ral 9016) Kutni prijenosnik pod 90°, brzo pričvršćivanje očicom Samo za motore serije OCEAN</p>	 <p>Ref. 7705 7030 OCNK Kutni prijenosnik pod 55°, pločica od zamka premazanog niklom, s očicom Samo za motore serije OCEAN</p>
 <p>Ref. 8026 70 Magnetski kutni prijenosnik s pločicom</p>	 <p>Ref. 14987016 Ref. 8056M12 Ref. 8056V13 Magnetski spojevi bez pločice</p>	 <p>Ref. 6015 Ref. 6015 7007 Poluga u obliku šesterokuta 7 s izbočenjem od 71 mm + vijci Ref. 6015 7018 Poluga u obliku šesterokuta 7 s izbočenjem od 185 mm + vijci</p>
 <p>Ref. 7840 7038 CA16 + 7844 12CA16 Magnetski kutni prijenosnik 90° + magnetsko smanjenje</p>	 <p>Ref. 6010 7008 CH16 Očica sa šesterokutom 7 - duž. 86 mm Ref. 6010 7012 CH16 Očica sa šesterokutom 7 - duž. 126 mm Ref. 6010 7018 CH16 Očica sa šesterokutom 7 - duž. 186 mm Samo za motore serije OCEAN</p>	 <p>Ref. 7810 Ploča 85 x 40 x 2 mm Pločica za zatvaranje otvora namijenjenih za ručno manevriranje na kutiji</p>

Dodatna oprema

Sustav pomicanja za žaluzine iznutra koji je kompatibilan s raznim modelima cjevastog motora $\varnothing 35$.

Stožastim uređajem za zavijanje koji je dio pribora omogućuje se upotreba tankih uzica za prilagođavanje svjetla uz poboljšavanje vidljivosti i estetike žaluzine.

Sustav se može ugraditi u kanale dimenzija 57 mm x 51 mm i prilagođen je žaluzinama s aluminijskim ili drvenim letvicama širine između 15 mm i 50 mm.

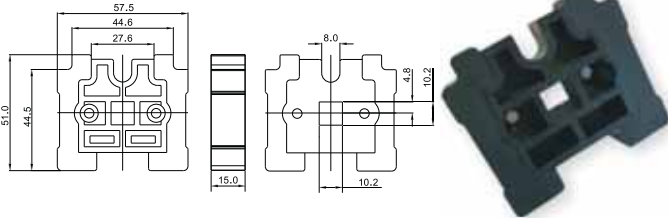

A3516_5177

Antivibracijski držač s nosačem i kvadratnim otvorom

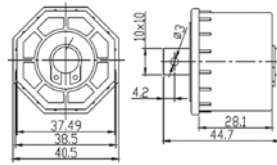

A3515_5179

Osmerokutna remenica 40 u stanju mirovanja

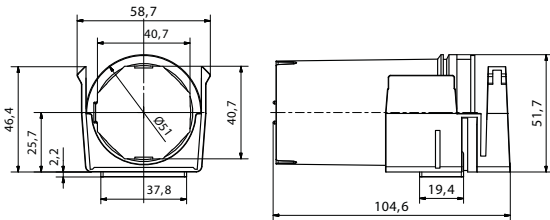

A3516_5180

Uređaj za zavijanje s držačem



Primjer primjene

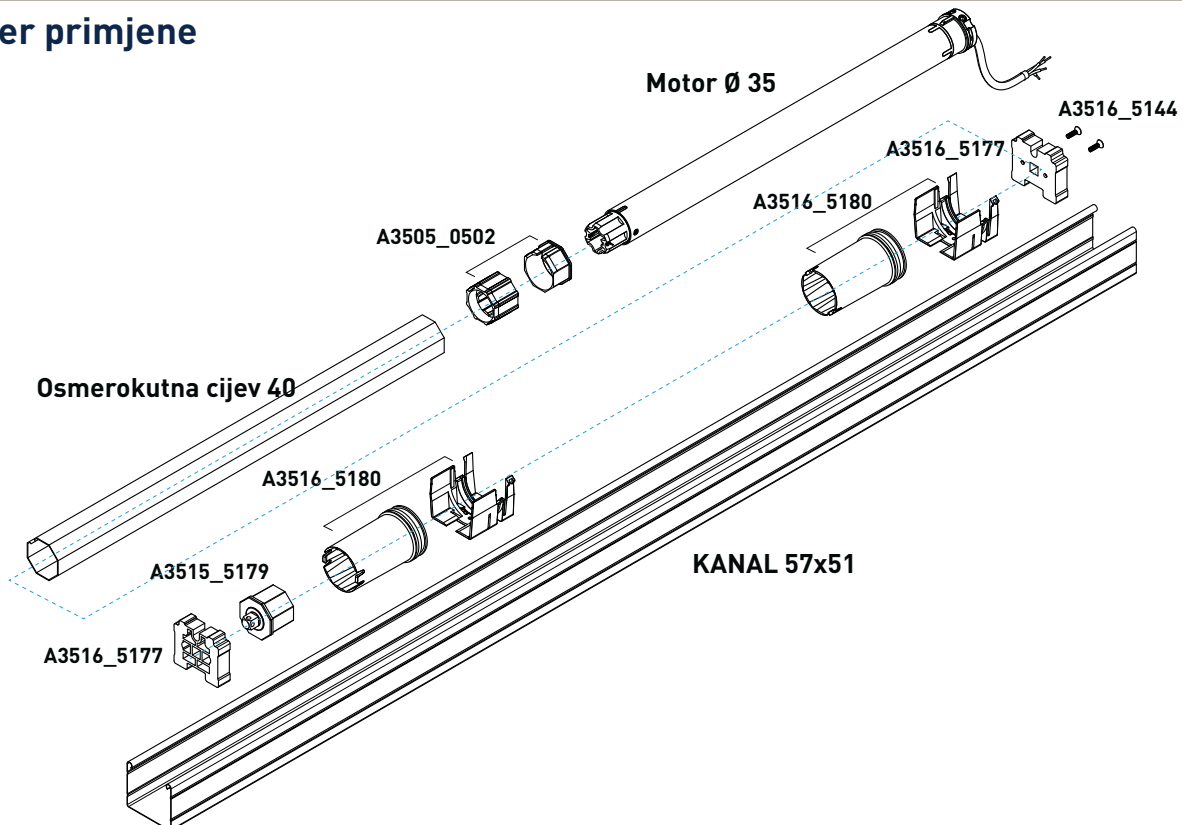

Sigurnosni zaustavljač



A4516_5746
Sigurnosni zaustavljač
2 karike



A4516_5747
Sigurnosni zaustavljač
3 karike



A4516_5748
Prsten za sigurnosno zaustavljanje
Osmerokutna 60



A4516_5749
Prsten za sigurnosno zaustavljanje
Osmerokutna 70



A4516_5B68
Sigurnosni zaustavljač ojačan staklenim vlaknima i metalnom pločom
2 karike - 60 mm razmak od središta do središta



A4516_5H86
Sigurnosni zaustavljač ojačan staklenim vlaknima i metalnom pločom
3 karike - 60 mm razmak od središta do središta



721502
Sigurnosni zaustavljač s kopčom za ZF54 ZF64 JD53 2 karike



721509
Sigurnosni zaustavljač s kopčom - prijelaz s 2 na 3 karike

Šifra

- 721500** Alat za zatvaranje sigurnosnog zaustavljača s kopčom
- 721503** Sigurnosni zaustavljač s kopčom za ZF54 ZF64 JD53 1 karika
- 721505** Sigurnosni zaustavljač s kopčom za osmerokutne cijevi 60 – razmak 1 = 60 2 karike
- 721508** Sigurnosni zaustavljač s kopčom za osmerokutne cijevi 60 – razmak 1 = 60 1 karika

Opći uvjeti prodaje

- 1) **Narudžbe** - Smatra se da su narudžbe nama isporučene i da smo ih mi prihvatili na temelju uvjeta navedenih u nastavku te za nas postaju obvezujuće nakon što izdamo redovne potvrde narudžbe. Ako postoje neslaganja sa sastavnicama naše potvrde narudžbe na koje kupac nije uložio prigovor u roku od 5 dana od utvrđivanja neslaganja, smatra se da prihvaća robu u onom stanju u kojem je potvrđena.
- 2) **Cijene** - Cijene navedene na cjeniku nisu obvezujuće i naše društvo zadržava pravo promijeniti ih ako se pojavi izvanredna i nepredviđena okolnost kojom se izmijene uvjeti prisutni na dan sklapanja ugovora, a nakon slanja pisane obavijesti. Ugovori koje su sklopili predstavnici ili zastupnici prodavača vrijede tek nakon što ih potvrdi društvo Cherubini.
- 3) **Isporuka robe** - Roba uvijek putuje uz rizik i opasnost za kupca, čak i ako je ugovorena isporuka besplatna do odredišta.
- 4) **Plaćanje** - Plaćanje faktura treba obaviti u skladu s formama, načinima i rokovima na njima naznačenim. Nakon što prođe utvrđeni datum isteka, počinju teći godišnje kamate od 3 % veće od službene diskontne stope na snazi u trenutku isteka. Društvo Cherubini upotrebljava pravo rezerviranog vlasništva i roba ostaje u našim rukama dok naručitelj ne plati cijeli iznos.
- 5) **Isporuke** - Općenito se treba pridržavati predviđenih ili ugovorenih rokova isporuke jer se u suprotnom stvaraju uvjeti kojima se mijenjaju faze pripremanja robe. Kašnjenjima pri isporukama, neovisno o uzroku, ne daje se pravo na podnošenje zahtjeva za naknadu štete.
- 6) **Reklamacije** - Nakon 8 dana od isporuke robe primatelju, ona se smatra potpuno prihvaćena. Da bi bila valjana, svaku reklamaciju treba formulirati u pisanom obliku na adresu društva Cherubini putem preporučene pošiljke u roku od 8 dana od datuma primitka robe. Ako se pojave pogreške ili nedostaci nastali tijekom proizvodnje prijavljeni u roku od 8 dana od isporuke i koje mi prepoznamo kao takve, robe s nedostacima zamjenjuju se u dodijeljenoj luci u što kraćem mogućem vremenu. Isključuje se, pak, svaka obveza za izravnim ili neizravnim obeštećenjem, naknadom i odštetom za štetu našeg društva za vidljiva ili nevidljiva oštećenja i nedostatke robe. Popravci ili zamjene obavljaju se isključivo u našem sjedištu.
- 7) Za svaki spor ili pritužbu u vezi s ovim ugovorom jedini je nadležni sud, Sud u Bresci.

Jamstvo

CJEVASTI MOTORI I AVTOMATSKI UREĐAJI TVRTKE CHERUBINI IMAJU JAMSTVO U SLJEDEĆIM UVJETIMA:

TRAJANJE

Jamstvo je ugovoreno na pet (5) godina za cjevaste motore i na dvije (2) godine za elektroničke dijelove, upravljačke sustave i automatizme od datuma proizvodnje.

PRIMJENA JAMSTVA

Naša odgovornost ograničava se na popravak ili jednostavnu zamjenu u najkraćem mogućem roku dijelova Cherubini koji se smatraju neispravnima bez drugih naknada bilo koje vrste. Zamijenjeni proizvodi ostaju u našem vlasništvu, a troškove prijevoza za obavljanje te radnje snosi klijent bez naše obveze za interveniranjem na mjestu uočenog nedostatka.

OGRANIČENJE JAMSTVA

Jamstvo se osporava:

- Ako se uređaj otvorio ili rastavio ili vratio s očitim znakovima udara ili drugih oblika oštećenja.
- Ako se cjevasti motor nije odabrao u skladu s kriterijima odabira.
- Ako se nisu primijenile upute za postavljanje i spajanje na električnu mrežu.
- Ako su naši cjevasti motori upotrijebljeni za svrhe koje se razlikuju od onih za koje se namjenjuju ili u kombinaciji s električnom dodatnom opremom koju nije odobrila naša tehnička služba.
- Dodatna električna oprema i automatizmi upotrijebljeni su bez pridržavanja shema i vrsta priključaka za koju su osmišljeni.

OGRANIČENJE UPOTREBE PROIZVODA

Proizvodi društve Cherubini osmišljeni su i napravljeni za primjene na proizvodima za zatvaranje i zaštitu od solarnog zračenja u građevinarstvu (tende, rolete, sjenila) kojima se ne zahtijeva stalna upotreba. Navedene proizvode treba ugraditi u skladu s normama talijanske organizacije CEI za električne proizvode i drugim zakonskim propisima koji se odnose na primjenu i koji su na snazi u trenutku ugradnje ili projektiranja.

JAMSTVO NA

5

GODINA

Društvo Cherubini zadržava pravo na izmjenjivanje proizvoda ovog kataloga bez obveze za prethodnim obavještanjem.

Cherubini S.p.A.

Via Adige, 55 - 25081 Bedizzole (BS) - Italy
Tel. +39 030 6872 039
info@cherubini.it
www.cherubini.it

Cherubini Iberia S.L.

Avda. Unión Europea 11-H - Apdo. 283
P. I. El Castillo - 03630 Sax - Alicante - Spain
Tel. +34 966 967 504 - Sat +34 966 969 024
info@cherubini.es
www.cherubini.es

Cherubini France SAS

ZI Du Mas Barbet
165 Impasse Ampère - 30600 Vauvert - France
Tél. +33 (0) 466 77 88 58
info@cherubini.fr
www.cherubini.fr

Cherubini Deutschland GmbH

Rotter Viehtrift 4 a - 53842 Troisdorf - Germany
Tel. +49 (0) 2241 2669974
Fax +49 (0) 2241 2669973
info@cherubini-group.de
www.cherubini-group.de

Cherubini Türkiye

Ritim Istanbul - D-100 Güney Yanyolu
Cevizli Mahallesi, Zuhul Caddesi
34846 Maltepe - Istanbul - Turkey
Tel/Fax +90 (0) 216 515 6287
info@cherubini.com.tr
www.cherubini.com.tr



Predstavník za Švicarsku:

Andrea Grisolia
Mobil +41 (0) 79 431 81 71
andrea.grisolia@cherubini.it

